



MARGIN



MARGIN CABINET Vol.4





簡単ボックスセレクト。
壁に自由にレイアウトできる
機能的でデザイン性の高い収納家具。

壁一面をキャンバスに見立て、
家具のレイアウトを描いていく。

BOXひとつひとつはソリッドのよ
うな一体感にこだわり、限りなくシ
ンプルなデザインの美しさを追求して
います。その上で機能、素材、色を
自由に組み合わせることで、今ま
でにないインテリア空間を実現し
ます。無限の壁アレンジメントに
よるあなただけの“余白”を楽
しんで下さい。



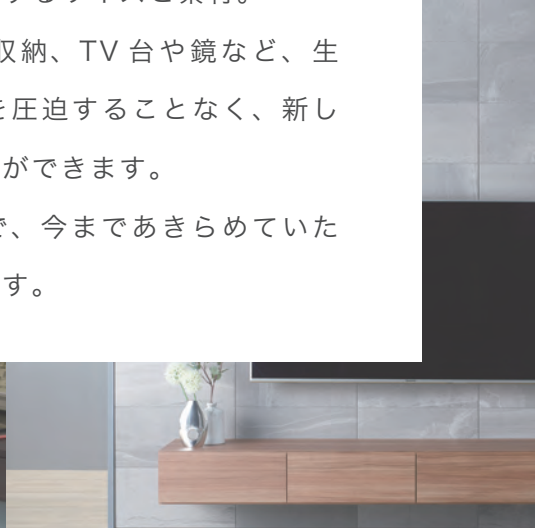
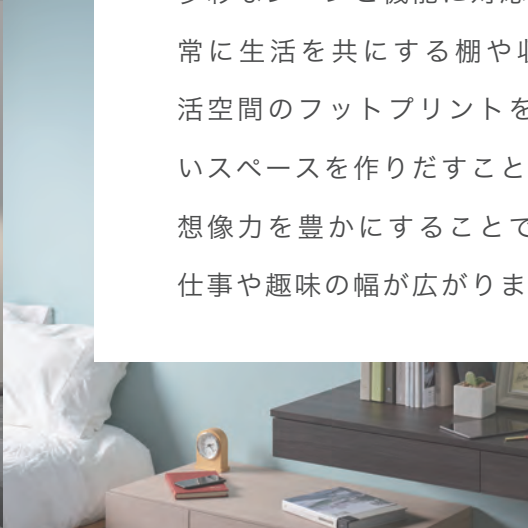

壁の余白を楽しむ無限のバリエーション。

多彩なシーンと機能に対応するサイズと素材。

常に生活を共にする棚や収納、TV台や鏡など、生活空間のフットプリントを圧迫することなく、新しいスペースを作りだすことができます。

想像力を豊かにすることで、今まであきらめていた仕事や趣味の幅が広がります。

テレビボードに本棚、デスク、アクセントミラーなど、多くの機能を持ちながら、空間を広々と魅せるリビング収納を実現できます。

LIVING



使いやすい高さ、広さで。使い手に合わせて自由にレイアウトできる、機能が充実したシンプルでモダンなキッチン空間を演出します。

KITCHEN



IN WALL

壁の厚みを利用して設置する収納BOX。壁に埋め込むことで生活スペースを塞ぐことなく収納を増やすことができます。

WORK SPACE

機能的な引出付きデスクやBOXを、自由に壁にレイアウトすることで、足元に余裕のある書斎のようなワークスペース空間を作ることができます。

シューズボックス、引出、ベンチなど、豊富なアイテムからライフスタイルに合わせたプランを実現します。

ENTRANCE



WALL PANEL SYSTEM

マージンキャビネットのBOXを引っ掛けるだけで設置できるウォールパネル。アクセントウォールとしても活用できます。

毎日何度も使う洗面所を清潔感のあるデザインや機能に拘った居心地のよい空間にコーディネートできます。

WASH ROOM



NATURAL WOOD

天然木突板ならではの質感で洗練された存在感。自然から生まれた本来の美しさを十分に堪能できます。



レールは、硬質スチールボールがレール内で正確に回転し、滑らかで安定したスライドを実現。また、汚れをかき出しながら走行するセルフクリーニング機能を有し、メンテナンスが不要となっています。



ソフトに優しく閉まる。ソフトクローズ引出。

引出のBOXはデザインを引き締めるダークグレー色。レールはドイツの一流メーカーヘティヒ社を採用。滑らかな動き、耐久性も優れています。



ブルム丁番&ソフトクローズ扉



絶対的な品質を誇るブルム製丁番。安定した扉の開閉をお約束します。ソフトに優しくしめるダンパーも付いています。



ミラー扉

ミラー付扉はその機能だけでなく、インテリアに軽快感を出す役割を果たします。



美しく強い。ハイグロス仕様
ハイグロス仕様の色柄は理想の輝きを追求した独自素材。汚れやスリ傷にも強く、いつまでも美しい輝きを保ちます。

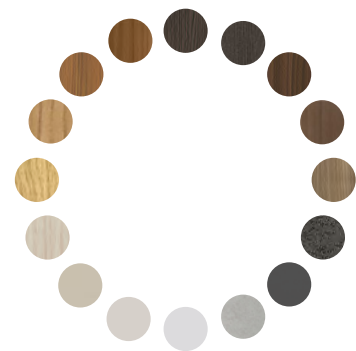

BOX COLOR

豊富な
カラーバリエーションから
お選びいただけます。





直線を意識した凹凸のない美しいフラットなデザイン。

収納家具メーカーとして培ってきた精度の高いBOX。扉同士の間隙を最小限にすることで、まるでソリッドのBOXのような美しいデザインを実現しています。扉の手かけについても外観的には曲線や凹凸がありません。一方でしっかりと手がかかるとようにカキトリを施し、そのカキトリにはアルミ材でカバーをしています。外観の美しさだけでなく、アルミの押し出し材だから可能である繊細な形状デザインをおこない、指先が当たる部分にわずかにR形状を付け、手触りを良くしています。



INDEX

LIVING	12-43
CUSTOMIZE	44-51
WORK SPACE	52-59
KITCHEN	60-79
WASH ROOM	80-91
ENTRANCE	92-105
UTILITY	106-107
IN WALL	108-131
WALL PANEL SYSTEM	132-147
NATURAL WOOD	148-169
Q&A	170-172

MARGIN CABINET COLOR

樹脂化粧シート

DIAMOND
HIGHGLOSS

シルキーアッシュ

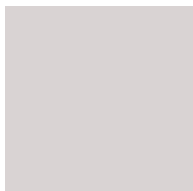

DIAMOND
HIGHGLOSS

パールホワイト

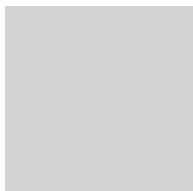

マットグレー



マットベージュ

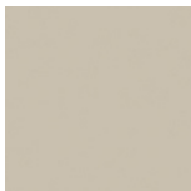

スマートナノ
SMART NANO

セラミカネロ

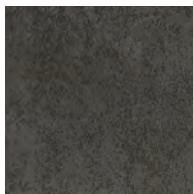

スマートナノ
SMART NANO

セラミカライト

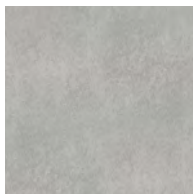

グリジオーク

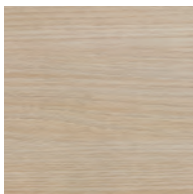

アイダホオーク

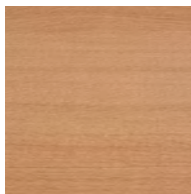

ラスティックオーク

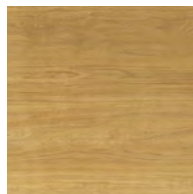

グレイッシュナット

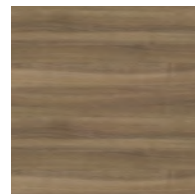

アンバーチーク

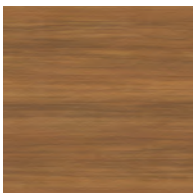

リンドアカシア

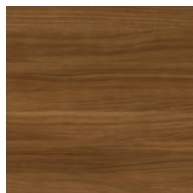

ウォールナット

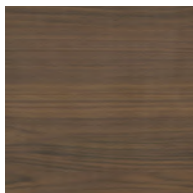

ブラック
ウォールナット

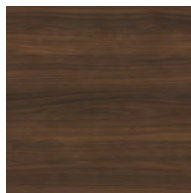

ピターエルム



ダークオーク

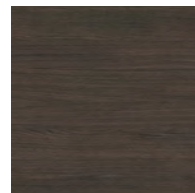

WALL PANEL SYSTEM のカラーバリエーションは P.140 へ

天然木突板

天然木突板のアイテムは P.148 ~ 169 でご紹介しております。

OC

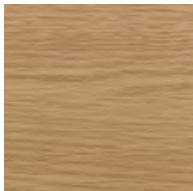

ホワイトオーク/突板
ウレタン塗装(クリア)

NC

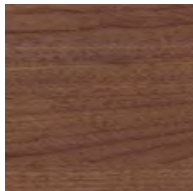

ウォールナット/突板
ウレタン塗装(クリア)



ダイヤモンドハイグロス



スリ傷、汚れに強い特性を持つEBコート仕様。さらに厚みのある表層を独自の加工技術でラミネートすることで、これまでにない光沢感を実現しています。



スマートナノ



ナノレベルで強化されたコーティングを施して、高性能化を実現、キズや汚れに強い仕様となっています。



天然木突板

天然木突板ならではの上品で洗練された存在感。自然から生まれた本来の美しさを十分に堪能できます。

アイテム一覧に以下のマークが記載されています。

手かけについて

- 上部手かけ** 扉の上部に手かけがついています。
- 下部手かけ** 扉の下部に手かけがついています。

目方向について

- 縦目** 左記のマークがある商品は前面が縦目になります。

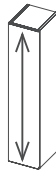



取付向きについて

- 上下反転可** 上下反転して取付けが可能です。

クリアランスについて

- 袖壁とのクリアランス(隙間)が5mm以上必要です。**
- 袖壁とのクリアランスが必要になる商品です。詳しくはP.171をご確認ください。

BOXの上下の重ね方について

- PUSH扉** プッシュ式で扉が開閉します。

 BOX同士を上下隙間無く設置できます。
- プッシュ式扉でない場合

 18mm以上
 手がかかるとように隙間が必要です。
 手かけの方向も合わせてご確認ください。

MARGIN CABINET

LIVING



参考/TVのサイズ:58V

フロートさせることでスッキリした
見せ方を実現できます。

リビング・ダイニング（LD）空間は、家族が共に過ごす中心になるスペースです。LD空間のデザインは壁面にアクセントとして異素材を組合せたり、間接照明で変化を持たせたりするのがトレンドです。その中でBOXも空間の一部としてデザインされればもっと快適なリビング空間を提案できるのではないかと考えます。デスクやAV機器収納など必要な機能を取り入れながら、デザインや色を統一させていく。壁面にバランスよく配置し、余裕のあるコーディネートをする。さらにフロートさせることでスッキリした見せ方を実現できます。

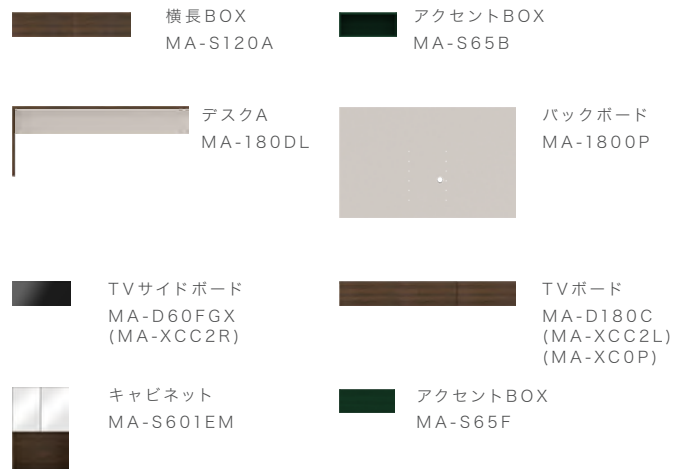

COLOR:ウォールナット(TVボード、キャビネット、横長BOX、デスクA天板/脚)
シルキーアッシュ(バックボード、デスクAバックパネル)
マットグレー(TVサイドボード) OE(アクセントBOX)

Set Price 税込¥779,900 (税抜¥709,000)

PLAN I

LIVING

CUSTOMIZE

WORK SPACE

KITCHEN

WASH ROOM

ENTRANCE

UTILITY

IN WALL

WALL PANEL SYSTEM

NATURAL WOOD



COLOR: アンバーチーク
Set Price 税込¥361,900 (税抜¥329,000)

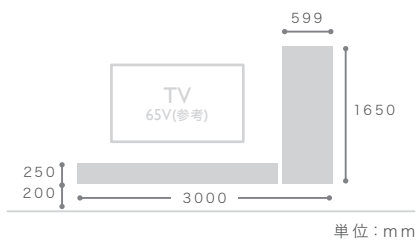

ワイドTVボード
ツールキャビネット

MA-D240FS
MA-ST602

PLAN 2



COLOR: セラミカネロ
 ウォールナット(TVサイドオープンボード、天板ラック)
 Set Price 税込¥386,100 (税抜¥351,000)

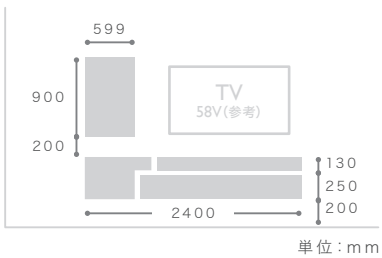

キャビネット	MA-S600E
TVサイドオープンボード	MA-HD90BL
天板ラック	MA-TTD150
TVボード	MA-D180FS
天板穴あけカスタマイズ	MA-XCA1



PLAN 3

BOOK BOX MA-SS60B×2
TVボード MA-D180FG
天板穴あけカスタマイズ MA-XCA1

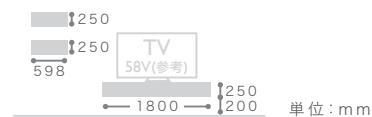

COLOR: アイダホオーク
Set Price 税込¥210,100 (税抜¥191,000)



PLAN 4

TVサイドボード MA-D60FGX
TVボード MA-D180C
側板穴あけカスタマイズ MA-XCC2R
側板穴あけカスタマイズ MA-XCC2L

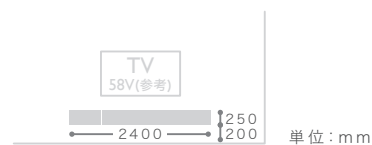

COLOR: ウォールナット
マットグレー(TVサイドボード)
Set Price 税込¥236,500 (税抜¥215,000)



PLAN 5

横長BOX MA-S100A
横長BOX MA-S120A
ツールキャビネット MA-ST601ER
ワイドTVボード MA-220FG

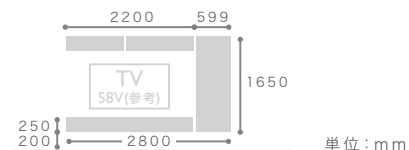

COLOR: マットグレー
Set Price 税込¥491,700 (税抜¥447,000)



PLAN 6

TVサイドオープンボード	MA-HD90BL
天板ラック	MA-TTD150
TVボード	MA-D180FS
天板穴あけカスタマイズ	MA-XCA1

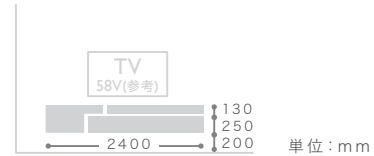

COLOR: ウォールナット
Set Price 税込¥298,100 (税抜¥271,000)



PLAN 7

キャビネット	MA-S600E
天板ラック	MA-TTD240
TVサイドボード	MA-D60FGX
TVボード	MA-D180C
天板穴あけカスタマイズ	MA-XCA1
側板穴あけカスタマイズ	MA-XCC2R
側板穴あけカスタマイズ	MA-XCC2L

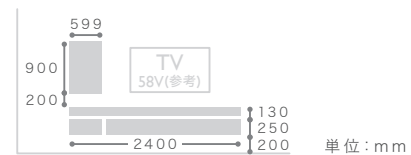

COLOR: アンバーチーク
マットグレー(TVサイドボード)
Set Price 税込¥414,700 (税抜¥377,000)



PLAN 8

キャビネット	MA-S600E
TVサイド引出ボード	MA-HD60C
天板ラック	MA-TTD200
ワイドTVボード	MA-D200F
側板穴あけカスタマイズ	MA-XCC2R
側板穴あけカスタマイズ	MA-XCC2L
天板穴あけカスタマイズ	MA-XCA1

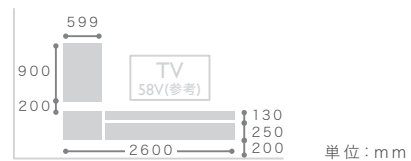

COLOR: パールホワイト
グリジオーク(天板ラック)
Set Price 税込¥446,600 (税抜¥406,000)

COLUMN | テレビボードの選び方

テレビボードのサイズはテレビの大きさから選ぶと
三角形のようなバランスのとれたレイアウトになります。

～60インチのテレビ

推奨サイズ

テレビボードの幅	テレビの大きさ
150cmタイプ	43～50インチ
180cmタイプ	55～60インチ

TVボード

機能詳細	P.20
アイテム一覧	P.24～25



TVボード : MA-D180FG COLOR:ウォールナット

65～70インチのテレビ

大型テレビでもバランスのとれたレイアウトが
可能なワイドテレビボードもラインナップ。

推奨サイズ

テレビボードの幅	テレビの大きさ
200cmタイプ	65～70インチ
220cmタイプ	
240cmタイプ	

ワイドTVボード

機能詳細	P.20
アイテム一覧	P.26～27



ワイドTVボード : MA-D240FS COLOR:アンバーチーク

TVボード/ワイドTVボードは奥行が2タイプあります。



AV機器類を収納する場合

収納部の有効内寸法とAV機器のサイズを事前にご確認ください。
アイテムによって寸法が異なります。

COLUMN | サイドアイテム

TVボードにサイドアイテムを合わせることで、収納を増やしたり、インテリアにアクセントを加えたりすることができます。

収納アイテム例

TVサイドボード

機能詳細 ——— P.20
アイテム一覧 ——— P.28~29

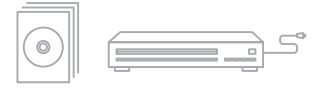
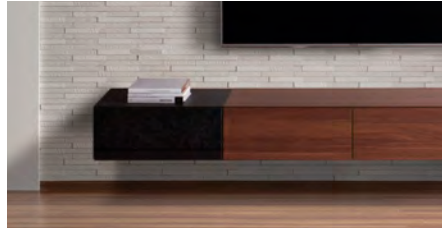
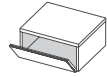

TVボードを拡張して収納力UP。
AV機器を収納可能なアイテムも
ございます。

TVサイド引出ボード

機能詳細 ——— P.21
アイテム一覧 ——— P.30

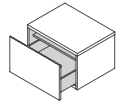

救急箱やコードがかさばるヘッド
ホンなどの細々とした小物の収納
に便利です。

TVサイドオープンボード

機能詳細 ——— P.21
アイテム一覧 ——— P.31

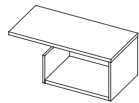

小型のウーファーやWi-Fiルー
ターなど小型家電の収納におす
めです。

天板ラック

機能詳細 ——— P.21
アイテム一覧 ——— P.32~33

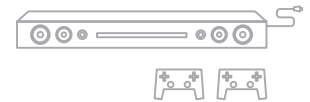
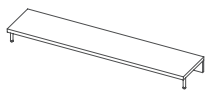

スピーカーなどの背の低い機器
を設置するのに最適なアイテムで
す。また、コントローラーなどよく
使うアイテムの仮置き場にも。

キャビネット

機能詳細 ——— P.22
アイテム一覧 ——— P.34~37

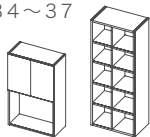

パッと目を引くオープンBOX。
小物や観葉植物などを飾って空間
を華やかに彩ることができます。

横長BOX

機能詳細 ——— P.23
アイテム一覧 ——— P.38~39

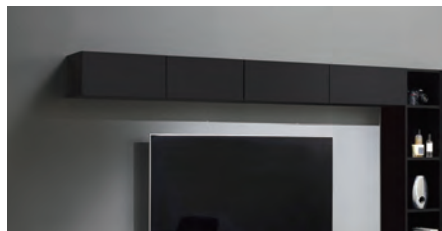
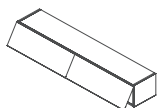

文房具類や使用頻度の低いもの
のストック場所としてなど汎用性
の高いアイテムです。

FUNCTION | アイテムの機能紹介

TVボード・TVサイドボード

TVボード・TVサイドボードは収納タイプをお選び頂けます。

アイテム一覧

W1500/1800 _____ P.24~25
 W2000/2200/2400 _____ P.26~27
 W500/600 _____ P.28~29

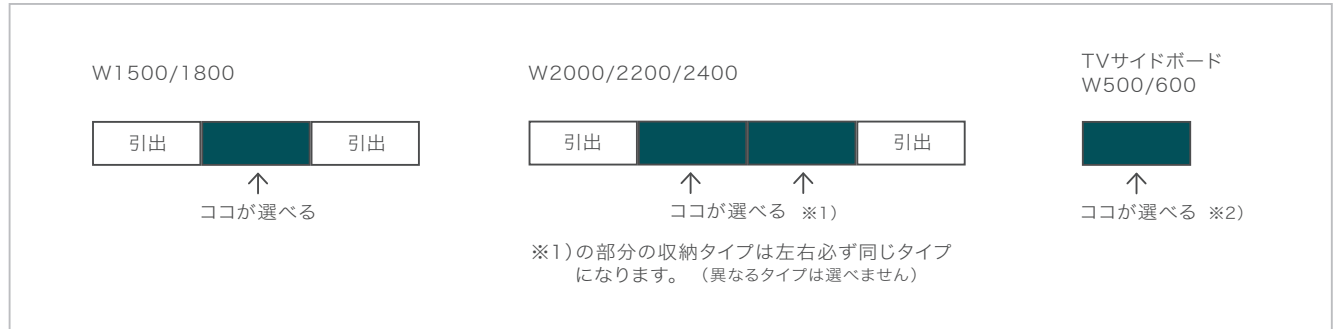

単位: mm

選べる収納タイプ

1. ガラスフラップ扉(AV機器収納)



リモコン操作が可能です

2. 板フラップ扉



リモコン操作不可

3. 引出



リモコン操作不可

ガラスフラップ扉は2種類のタイプから選べます。



スモーク
ガラスにスモーク色のフィルムを貼った仕様。
(収納物が少し見えます)



同色仕上げ
ガラスに同柄のシートを貼った仕様。

※2) TVサイドボードでは同色仕上げガラスフラップ扉は選択できません。

CUSTOMIZE

W1500/1800は引出/扉変更カスタマイズも可能です。



詳しくはP.50へ

コンセント設置について

TVボード中央スペース背面はオープンになっております。コンセントを中央スペースの背面オープン部に設置すれば配線をすっきりできます。

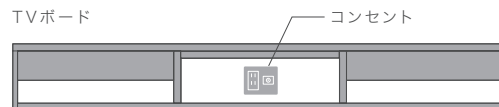

詳しくはP.43へ

リモコン操作について

扉の木枠部分とリモコン受光部が被ると操作が効かない場合があります。その場合は、受光部が木枠より上になる位置で設置してください。

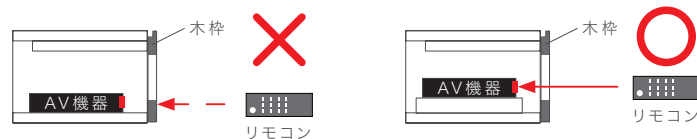

高さ調整用のTVボード用棚があります。詳しくはP.29へ

TVサイド引出ボード

TVボード

アイテム一覧 — P.30

TVボードより深い引出収納。
固定棚付で効率良く収納できます。



TVサイドオープンボード

TVボード

アイテム一覧 — P.31

オープンスペースはウーファーなどの収納スペース
として柔軟に対応します。



天板ラック

TVボード

アイテム一覧 — P.32~33

横に抜けた軽快なデザインが魅力の天板ラック。
ワイドなオープンスペース収納をつくり出す事で天板面がすっきりとします。



補強脚

センター付近の補強脚は
目立たないように奥まっ
ています。

※D45cmタイプ 21.5cm
D33cmタイプ 15.5cm

(電化製品の電源、配線には必要な箇所に穴あけカスタマイズが必要になります。詳細は P.42・43 をご参照ください。)

LIVING

キャビネット

アイテム一覧 P.34~35

コンパクトで軽快なデザインの扉収納。
インテリア性の高いミラー扉タイプもあります。



ミラー扉タイプ
ミラーとしての機能だけでなく、
インテリアに軽快感を出します。

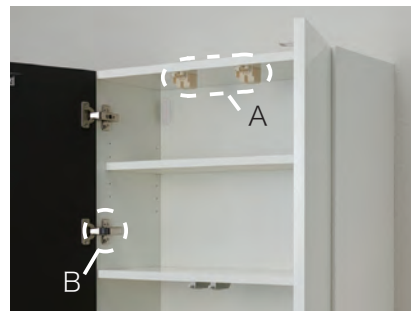

耐震ロック
商品の揺れを感知し、
扉をロックすることにより
収納物の飛び出しの
危険を軽減します。

扉用ダンパー
開き扉が閉まる手前で
クッションが効きその後
ゆっくり吸い込まれる様
に閉まります。

CUSTOMIZE

WORK SPACE

KITCHEN

WASH ROOM

ENTRANCE

トールキャビネット

アイテム一覧 P.36~37

収納力のあるトールサイズのキャビネット。
ディスプレイと収納力を兼ね備えています。

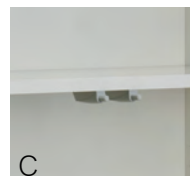

耐震ロック
商品の揺れを感知し、
扉をロックすることにより
収納物の飛び出しの
危険を軽減します。

扉用ダンパー
開き扉が閉まる手前で
クッションが効きその後
ゆっくり吸い込まれる
様に閉まります。

プッシュラッチ
扉はプッシュオープン
タイプです。

UTILITY

IN WALL

WALL PANEL SYSTEM

NATURAL WOOD

横長BOX

アイテム一覧 — P.38~39

収納の利便性が高い上下開きフラップ扉BOX。
テレビボードと合わせやすい豊富なサイズ展開です。



ステー(上開きタイプ)
扉の保持力や開閉スピードを調整
することができます。

(天然木突板仕様)

アクセントBOX

アイテム一覧 — P.165

天然木突板にカラーリングした贅沢な仕様。
木目柄を感じられる上品なイメージに仕上がります。

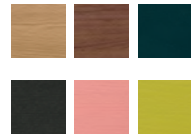

デスクA ・ バックボード

アイテム一覧 デスクA — P.40
バックボード — P.41

シンプルなカウンターデスク・バックボード。リビング収納と組み合わせたワイドな
パターンは圧迫感を感じさせないバランスのとれた仕上がりです。

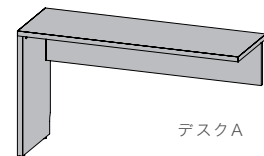

デスクA

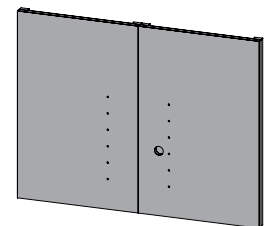

バックボード

ITEM LIST | TVボード

納期約4週間

スモークガラスフラップ扉
(リモコン操作可能)

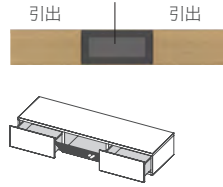

上部手かけ

側面図

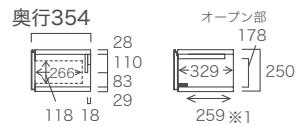
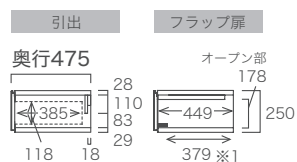

※1) 丁番を除いた内寸法

幅 1500 mm

高さ 250mm

MA-D150FG

税込 ¥126,500
(税抜 ¥115,000)

奥行 475mm

奥行 354mm

MA-150FG

税込 ¥126,500
(税抜 ¥115,000)

幅 1800 mm

MA-D180FG

税込 ¥138,600
(税抜 ¥126,000)

MA-180FG

税込 ¥138,600
(税抜 ¥126,000)

上面図



正面図

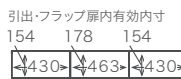

正面図
(構造図)

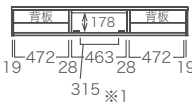

重量 : MA-D150FG 約42kg
MA-150FG 約38kg

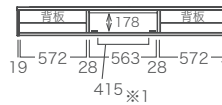
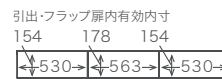
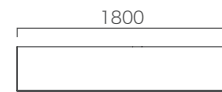

重量 : MA-D180FG 約45kg
MA-180FG 約41kg

幅 1500 mm

高さ 250mm

MA-D150C

税込 ¥126,500
(税抜 ¥115,000)

奥行 475mm

奥行 354mm

MA-150C

税込 ¥126,500
(税抜 ¥115,000)

幅 1800 mm

MA-D180C

税込 ¥138,600
(税抜 ¥126,000)

MA-180C

税込 ¥138,600
(税抜 ¥126,000)

上面図

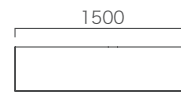

正面図

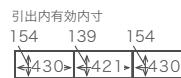

正面図
(構造図)

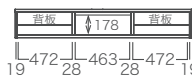

重量 : MA-D150C 約45kg
MA-150C 約41kg

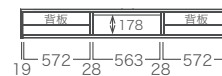
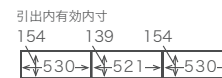
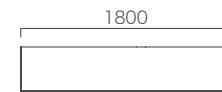

重量 : MA-D180C 約48kg
MA-180C 約43kg

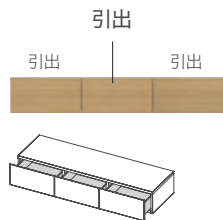

上部手かけ

側面図

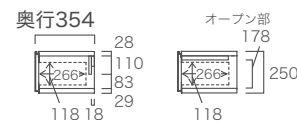
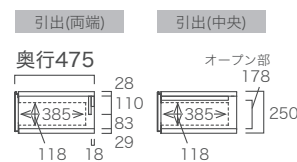

カスタマイズ名	対応の有無	
天板穴あけ	○	P.44
側板穴あけ	○	P.46
地板穴あけ	○	P.46
背板カット	○	P.48
引出/扉変更	○	P.50

■耐荷重

天板：約50kg
引出：約10kg(1杯あたり)
AV機器収納部：約10kg

袖壁とのクリアランス(隙間)が
5mm以上必要です。

詳しくはP171へ

COLOR → P.10
配線について → P.42

単位：mm

同色仕上げガラスフラップ扉
(リモコン操作可能)

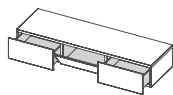

上部手かけ

側面図

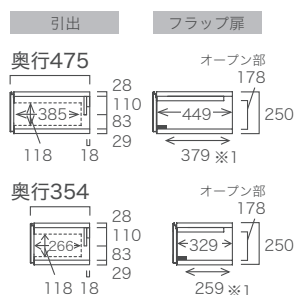

※1) 丁番を除いた内寸法

幅 1500mm

高さ 250mm

奥行 475mm

奥行 354mm

MA-D150FS

税込 ¥132,000
(税抜 ¥120,000)

MA-I150FS

税込 ¥132,000
(税抜 ¥120,000)

幅 1800mm

MA-D180FS

税込 ¥144,100
(税抜 ¥131,000)

MA-I180FS

税込 ¥144,100
(税抜 ¥131,000)

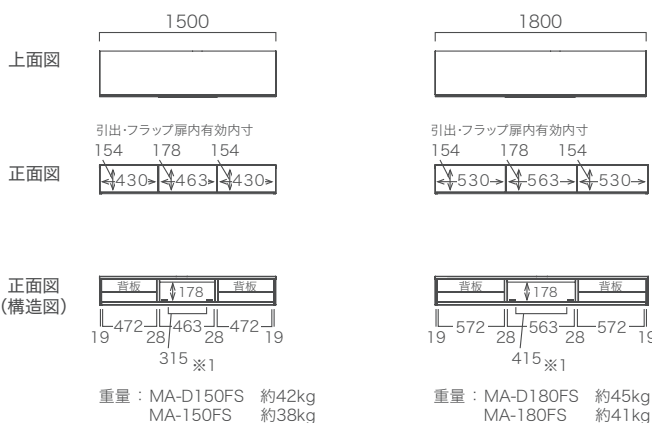

板フラップ扉 (リモコン操作不可)

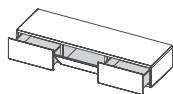

上部手かけ

側面図

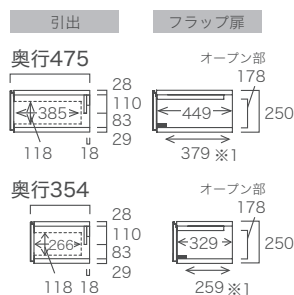

※1) 丁番を除いた内寸法

幅 1500mm

高さ 250mm

奥行 475mm

奥行 354mm

MA-D150F

税込 ¥112,200
(税抜 ¥102,000)

MA-I150F

税込 ¥112,200
(税抜 ¥102,000)

幅 1800mm

MA-D180F

税込 ¥124,300
(税抜 ¥113,000)

MA-I180F

税込 ¥124,300
(税抜 ¥113,000)

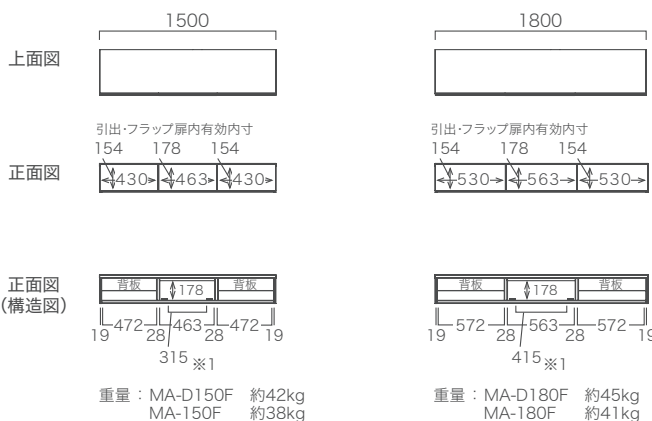

OPTION

AV機器のサイズをご確認ください。AV機器が丁番を除いた内寸法で収納出来ない場合は、フラップ扉内に設置出来るオプションの「TVボード用棚」で丁番を避けて収納することができます。詳しくはP.29へ

工事費・設置費は含みません。

ITEM LIST | ワイドTVボード

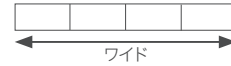

設置条件、搬入経路
のご確認が必要です。

納期約4週間

スモークガラスフラップ扉
(リモコン操作可能)

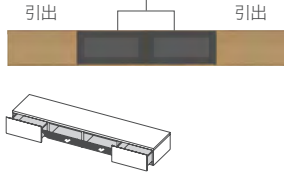

上部手かけ

幅 2000 mm

幅 2200 mm

幅 2400 mm

高さ 250mm

MA-D200FG

MA-D220FG

MA-D240FG

奥行 475mm

税込 ¥213,400
(税抜 ¥194,000)

税込 ¥225,500
(税抜 ¥205,000)

税込 ¥237,600
(税抜 ¥216,000)

奥行 354mm

MA-200FG

MA-220FG

MA-240FG

税込 ¥213,400
(税抜 ¥194,000)

税込 ¥225,500
(税抜 ¥205,000)

税込 ¥237,600
(税抜 ¥216,000)

側面図

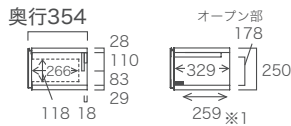
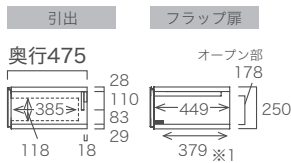

※1) 丁番を除いた内寸法

MA-D200FG / 200FG

MA-D220FG / 220FG

MA-D240FG / 240FG

上面図

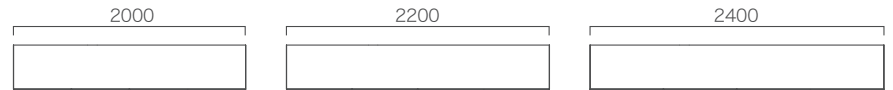

正面図

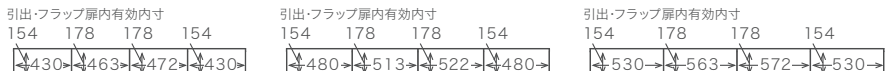

正面図
(構造図)

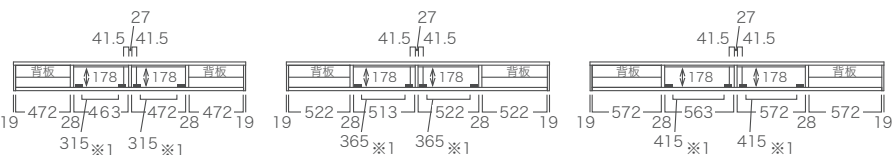

重量 : MA-D200FG 約55kg
MA-200FG 約46kg

重量 : MA-D220FG 約58kg
MA-220FG 約49kg

重量 : MA-D240FG 約62kg
MA-240FG 約52kg

幅 2000 mm

幅 2200 mm

幅 2400 mm

高さ 250mm

MA-D200C

MA-D220C

MA-D240C

奥行 475mm

税込 ¥213,400
(税抜 ¥194,000)

税込 ¥225,500
(税抜 ¥205,000)

税込 ¥237,600
(税抜 ¥216,000)

奥行 354mm

MA-200C

MA-220C

MA-240C

税込 ¥213,400
(税抜 ¥194,000)

税込 ¥225,500
(税抜 ¥205,000)

税込 ¥237,600
(税抜 ¥216,000)

側面図

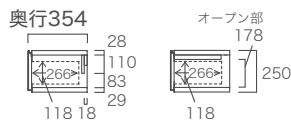
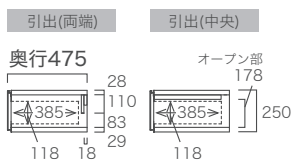

MA-D200C / 200C

MA-D220C / 220C

MA-D240C / 240C

上面図

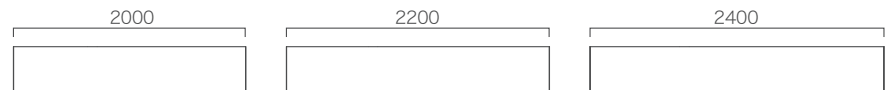

正面図



正面図
(構造図)

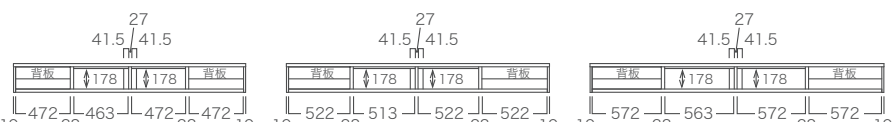

重量 : MA-D200C 約61kg
MA-200C 約51kg

重量 : MA-D220C 約64kg
MA-220C 約54kg

重量 : MA-D240C 約68kg
MA-240C 約57kg

カスタマイズ名	対応の有無	
天板穴あけ	○	P.44
側板穴あけ	○	P.46
地板穴あけ	○	P.46
背板カット	○	P.48
引出/扉変更	×	

■耐荷重

天板：約50kg
引出：約10kg(1杯あたり)
AV機器収納部：約10kg

袖壁とのクリアランス(隙間)が
5mm以上必要です。

詳しくはP171へ

COLOR → P.10
配線について → P.42

単位：mm

同色仕上げガラスフラップ扉 (リモコン操作可能)

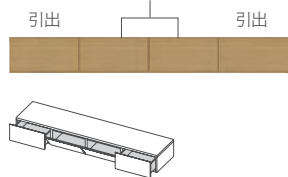

上部手かけ

側面図

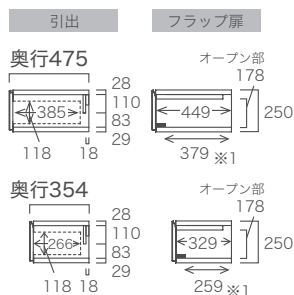

※1) 丁番を除いた内寸法

幅 2000 mm 幅 2200 mm 幅 2400 mm

高さ 250mm	MA-D200FS	MA-D220FS	MA-D240FS
奥行 475mm	税込 ¥225,500 (税抜 ¥205,000)	税込 ¥237,600 (税抜 ¥216,000)	税込 ¥249,700 (税抜 ¥227,000)
奥行 354mm	MA-200FS	MA-220FS	MA-240FS
	税込 ¥225,500 (税抜 ¥205,000)	税込 ¥237,600 (税抜 ¥216,000)	税込 ¥249,700 (税抜 ¥227,000)

MA-D200FS / 200FS



重量：MA-D200FS 約55kg
MA-200FS 約46kg

MA-D220FS / 220FS

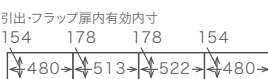

重量：MA-D220FS 約58kg
MA-220FS 約49kg

MA-D240FS / 240FS

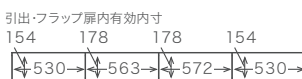

重量：MA-D240FS 約62kg
MA-240FS 約52kg

板フラップ扉 (リモコン操作不可)

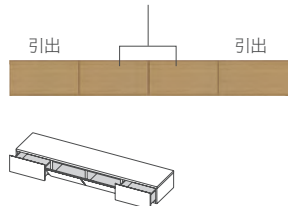

上部手かけ

側面図

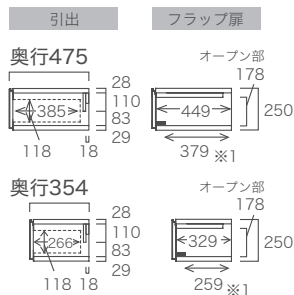

※1) 丁番を除いた内寸法

幅 2000 mm 幅 2200 mm 幅 2400 mm

高さ 250mm	MA-D200F	MA-D220F	MA-D240F
奥行 475mm	税込 ¥189,200 (税抜 ¥172,000)	税込 ¥201,300 (税抜 ¥183,000)	税込 ¥213,400 (税抜 ¥194,000)
奥行 354mm	MA-200F	MA-220F	MA-240F
	税込 ¥189,200 (税抜 ¥172,000)	税込 ¥201,300 (税抜 ¥183,000)	税込 ¥213,400 (税抜 ¥194,000)

MA-D200F / 200F



重量：MA-D200F 約55kg
MA-200F 約46kg

MA-D220F / 220F

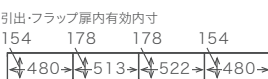
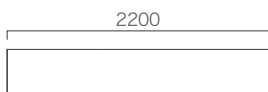

重量：MA-D220F 約58kg
MA-220F 約49kg

MA-D240F / 240F

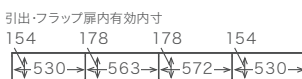

重量：MA-D240F 約62kg
MA-240F 約52kg

OPTION

AV機器のサイズをご確認ください。AV機器が丁番を除いた内寸法で収納出来ない場合は、フラップ扉内に設置出来るオプションの「TVボード用棚」で丁番を避けて収納することができます。詳しくはP.29へ

工事費・設置費は含まれません。

ITEM LIST | TVサイドボード

LIVING
CUSTOMIZE
WORK SPACE
KITCHEN
WASH ROOM
ENTRANCE
UTILITY
IN WALL
WALL PANEL SYSTEM
NATURAL WOOD

スモークガラスフラップ扉
(リモコン操作可能)

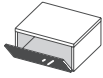

上部手かけ

側面図

奥行 475

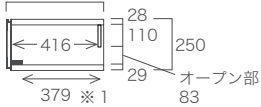

奥行 354

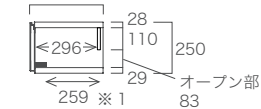

※ 1) 丁番を除いた内寸法

幅 500 mm

高さ 250mm

MA-D50FGX

税込 ¥79,200
(税抜 ¥72,000)

奥行 475mm

奥行 354mm

MA-50FGX

税込 ¥79,200
(税抜 ¥72,000)

上面図



正面図



正面図
(構造図)



重量: MA-D50FGX 約17kg
MA-50FGX 約15kg

幅 600 mm

MA-D60FGX

税込 ¥82,500
(税抜 ¥75,000)

MA-60FGX

税込 ¥82,500
(税抜 ¥75,000)

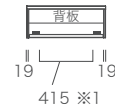
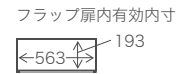

重量: MA-D60FGX 約17kg
MA-60FGX 約15kg

引出

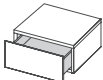

上部手かけ

側面図

奥行 475

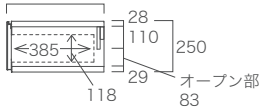

奥行 354

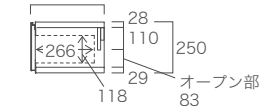

幅 500 mm

高さ 250mm

MA-D50CX

税込 ¥57,200
(税抜 ¥52,000)

奥行 475mm

奥行 354mm

MA-50CX

税込 ¥57,200
(税抜 ¥52,000)

上面図



正面図

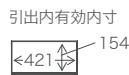

正面図
(構造図)

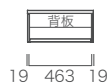

重量: MA-D50CX 約20kg
MA-50CX 約18kg

幅 600 mm

MA-D60CX

税込 ¥60,500
(税抜 ¥55,000)

MA-60CX

税込 ¥60,500
(税抜 ¥55,000)

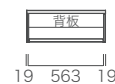
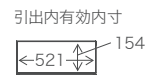

重量: MA-D60CX 約20kg
MA-60CX 約18kg

納期約4週間

袖壁とのクリアランス(隙間)が
5mm以上必要です。

COLOR → P.10
配線について → P.42

詳しくはP171へ

単位: mm

板フラップ扉
(リモコン操作不可)

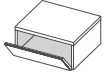

上部手かけ

幅 500 mm

幅 600 mm

高さ 250mm

MA-D50FX

MA-D60FX

奥行 475mm

税込 ¥53,900
(税抜 ¥49,000)

税込 ¥57,200
(税抜 ¥52,000)

奥行 354mm

MA-50FX

MA-60FX

税込 ¥53,900
(税抜 ¥49,000)

税込 ¥57,200
(税抜 ¥52,000)

側面図

奥行 475

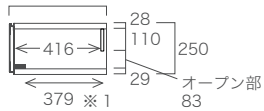

奥行 354

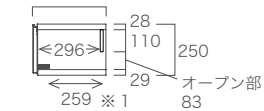

※ 1) 丁番を除いた内寸法

上面図



正面図

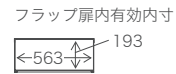

正面図
(構造図)

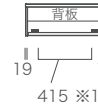

重量: MA-D50FX 約17kg
MA-50FX 約15kg

重量: MA-D60FX 約17kg
MA-60FX 約15kg

■配線について

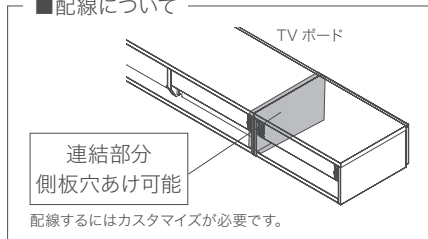

カスタマイズ名	対応の有無	
天板穴あけ	○	P.44
側板穴あけ	○	P.46
地板穴あけ	○	P.46
背板カット	○	P.49

■耐荷重

天板: 約50kg
引出: 約10kg(1杯あたり)
AV機器収納部: 約10kg

OPTION | TVボード用棚

TVボード・TVサイドボードのフラップ扉内に設置できる置き型の棚です。



色柄: マットグレー (単色)

設置時の有効高さ

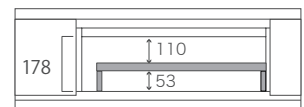

MA-OP50LT 税込 ¥14,300
(W2000、W1500、W500 用) (税抜 ¥13,000)

MA-OP55LT 税込 ¥14,300
(W2200 用) (税抜 ¥13,000)

MA-OP60LT 税込 ¥14,300
(W2400、W1800、W600 用) (税抜 ¥13,000)

側面図



正面図

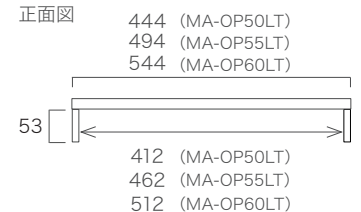

工事費・設置費は含みません。

ITEM LIST | TVサイド引出ボード

袖壁とのクリアランス(隙間)が5mm以上必要です。

詳しくはP171へ

納期約4週間

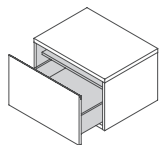

■ 上部手かけ

■ 耐荷重

天板：約50kg
引出：約10kg
固定棚：約10kg

側面図

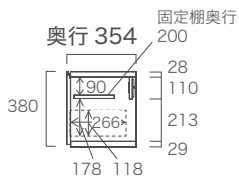
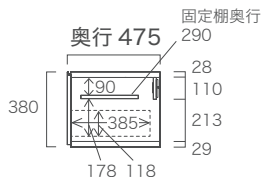

幅 500 mm



高さ 380mm

MA-HD50C

税込 ¥64,900
(税抜 ¥59,000)

奥行 475mm

奥行 354mm

MA-H50C

税込 ¥64,900
(税抜 ¥59,000)

幅 600 mm



MA-HD60C

税込 ¥67,100
(税抜 ¥61,000)

MA-H60C

税込 ¥67,100
(税抜 ¥61,000)



引出内有効内寸

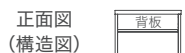

19 462 19

重量: MA-HD50C 約21kg
MA-H50C 約19kg



引出内有効内寸



19 562 19

重量: MA-HD60C 約22kg
MA-H60C 約20kg

■ 配線について

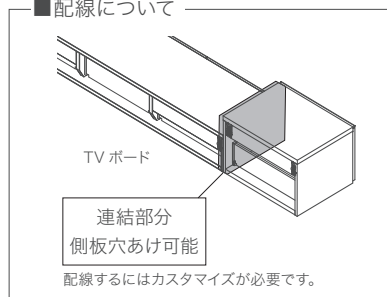

カスタマイズ名	対応の有無	
天板穴あけ	○	P.44
側板穴あけ	○	P.46
地板穴あけ	○	P.46
背板カット	○	P.49

単位: mm

納期約4週間

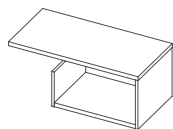

■耐荷重
天板: 約30kg
収納部: 約10kg

側面図

外側

内側

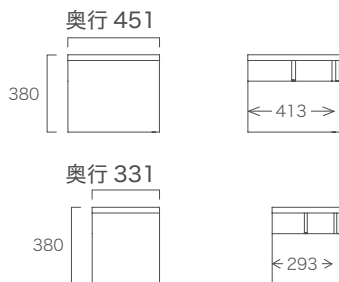

幅 900 mm

左設置用



右設置用



高さ 380mm

MA-HD90BL

税込 ¥70,400
(税抜 ¥64,000)

MA-HD90BR

税込 ¥70,400
(税抜 ¥64,000)

奥行 451mm

奥行 331mm

MA-H90BL

税込 ¥70,400
(税抜 ¥64,000)

MA-H90BR

税込 ¥70,400
(税抜 ¥64,000)

上面図

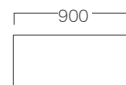
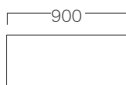

正面図

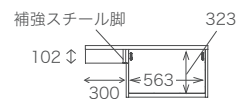
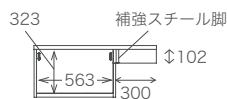

重量: MA-HD90BL 約19kg
MA-H90BL 約18kg

重量: MA-HD90BR 約19kg
MA-H90BR 約18kg

■配線について

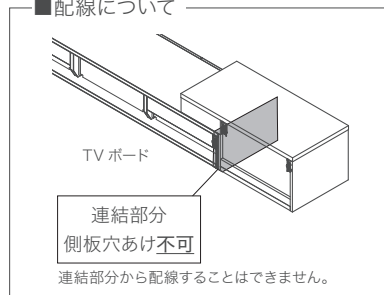

カスタマイズ名	対応の有無	
天板穴あけ	○	P.44
側板穴あけ	×	
地板穴あけ	○	P.46
背板カット	×	

TV サイドオープンボード
の組み合わせ方

TV ボード、TV サイドオープンボード 1 台に対して組み合わせできるのは 1 台までです。



両サイドに設置



ITEM LIST | 天板ラック

単品でのご購入はできません。必ずTVボードとセットでご購入下さい。

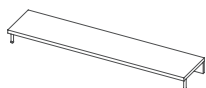

※組み合わせによって補強脚の位置が変わります。

側面図



スチール脚がオープン部内側にある場合

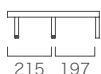

側面図



スチール脚がオープン部内側にある場合



幅 1200 mm

幅 1500 mm

高さ 130mm

MA-TTD120

MA-TTD150

奥行 451mm

税込 ¥71,500
(税抜 ¥65,000)

税込 ¥75,900
(税抜 ¥69,000)

奥行 331mm

MA-TT120

MA-TT150

税込 ¥71,500
(税抜 ¥65,000)

税込 ¥75,900
(税抜 ¥69,000)

上面図

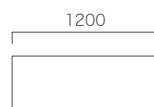

正面図



重量: MA-TTD120 約14kg
MA-TT120 約13kg

重量: MA-TTD150 約15kg
MA-TT150 約14kg

幅 2100 mm

幅 2200 mm

高さ 130mm

MA-TTD210

MA-TTD220

奥行 451mm

税込 ¥79,200
(税抜 ¥72,000)

税込 ¥82,500
(税抜 ¥75,000)

奥行 331mm

MA-TT210

MA-TT220

税込 ¥79,200
(税抜 ¥72,000)

税込 ¥82,500
(税抜 ¥75,000)

上面図

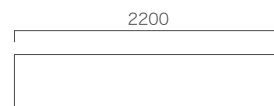
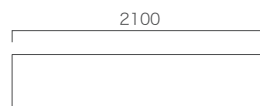

正面図



重量: MA-TTD210 約20kg
MA-TT210 約19kg

重量: MA-TTD220 約21kg
MA-TT220 約20kg

幅 1700 mm

MA-TTD170

税込 ¥75,900
(税抜 ¥69,000)

MA-TT170

税込 ¥75,900
(税抜 ¥69,000)

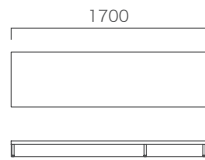

重量：MA-TTD170 約16kg
MA-TT170 約15kg

幅 1800 mm

MA-TTD180

税込 ¥75,900
(税抜 ¥69,000)

MA-TT180

税込 ¥75,900
(税抜 ¥69,000)

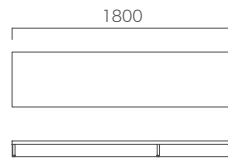

重量：MA-TTD180 約17kg
MA-TT180 約16kg

幅 1900 mm

MA-TTD190

税込 ¥79,200
(税抜 ¥72,000)

MA-TT190

税込 ¥79,200
(税抜 ¥72,000)

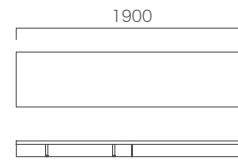

重量：MA-TTD190 約18kg
MA-TT190 約17kg

幅 2000 mm

MA-TTD200

税込 ¥79,200
(税抜 ¥72,000)

MA-TT200

税込 ¥79,200
(税抜 ¥72,000)

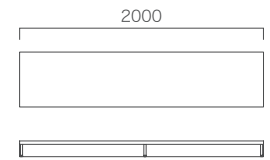

重量：MA-TTD200 約19kg
MA-TT200 約18kg

幅 2300 mm

MA-TTD230

税込 ¥82,500
(税抜 ¥75,000)

MA-TT230

税込 ¥82,500
(税抜 ¥75,000)



重量：MA-TTD230 約22kg
MA-TT230 約21kg

幅 2400 mm

MA-TTD240

税込 ¥82,500
(税抜 ¥75,000)

MA-TT240

税込 ¥82,500
(税抜 ¥75,000)

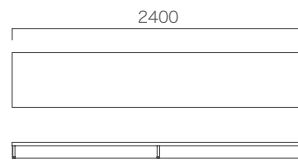

重量：MA-TTD240 約24kg
MA-TT240 約22kg

■配線について

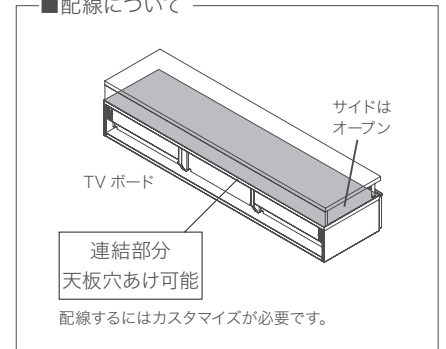

カスタマイズ名	対応の有無	
天板穴あけ	○	P.44
側板穴あけ	×	
地板穴あけ	×	
背板カット	×	

■耐荷重

天板：約30kg

ITEM LIST | キャビネット

LIVING



板扉
オープン

CUSTOMIZE

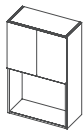

下部手かけ

WORK SPACE

KITCHEN

WASH ROOM

ENTRANCE

UTILITY

IN WALL

WALL PANEL SYSTEM

NATURAL WOOD



オープン
板扉

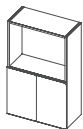

上部手かけ



板扉

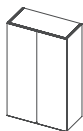

下部手かけ PUSH扉

幅 499 mm

高さ 900 mm

奥行 301 mm

MA-S501E

税込 ¥ 71,500
(税抜 ¥ 65,000)

側面図

上面図

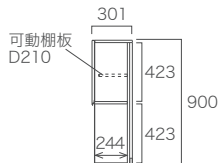

正面図

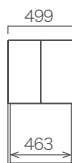

重量 : 約21kg

幅 599 mm

MA-S601E

税込 ¥ 75,900
(税抜 ¥ 69,000)

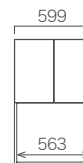

重量 : 約21kg

幅 499 mm

高さ 900 mm

奥行 301 mm

MA-S502E

税込 ¥ 71,500
(税抜 ¥ 65,000)

側面図

上面図

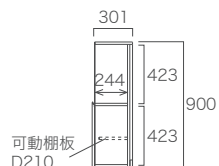

正面図

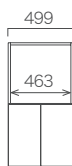

重量 : 約21kg

幅 599 mm

MA-S602E

税込 ¥ 75,900
(税抜 ¥ 69,000)

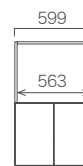

重量 : 約21kg

幅 499 mm

高さ 900 mm

奥行 301 mm

MA-S500E

税込 ¥ 83,600
(税抜 ¥ 76,000)

側面図

上面図

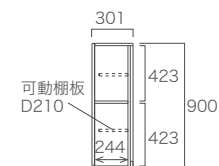

正面図



重量 : 約23kg

幅 599 mm

MA-S600E

税込 ¥ 88,000
(税抜 ¥ 80,000)



重量 : 約23kg

ミラー扉
オープン

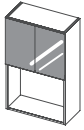

下部手かけ

幅 499 mm

幅 599 mm

高さ 900mm
奥行 304mm

MA-S501EM
税込 ¥102,300
(税抜 ¥93,000)

MA-S601EM
税込 ¥106,700
(税抜 ¥97,000)

側面図

上面図

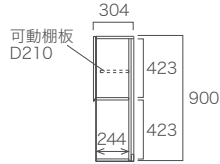

正面図

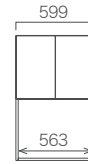
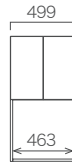

重量: 約23kg

重量: 約23kg

オープン
ミラー扉

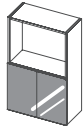
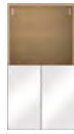

上部手かけ

幅 499 mm

幅 599 mm

高さ 900mm
奥行 304mm

MA-S502EM
税込 ¥102,300
(税抜 ¥93,000)

MA-S602EM
税込 ¥106,700
(税抜 ¥97,000)

側面図

上面図

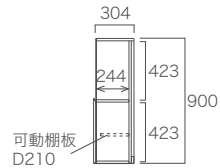

正面図

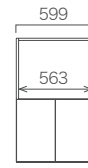
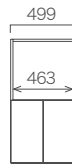

重量: 約23kg

重量: 約23kg

カスタマイズ名	対応の有無	
天板穴あけ	×	
側板穴あけ	×	
地板穴あけ	×	
背板カット	×	

■耐荷重

収納部: 約15kg(1箇所あたり)

OPTION | 棚板追加

標準で棚板が装備されている
アイテムに追加できます。

W400mm以下

MA-XT1 税込 ¥6,600
(税抜 ¥6,000)

W401mm以上

MA-XT2 税込 ¥7,700
(税抜 ¥7,000)

ご注文の際は、
商品名と棚板の大きさ、カラーが分かる
ように指定して下さい。

ITEM LIST | トールキャビネット

LIVING
CUSTOMIZE
WORK SPACE
KITCHEN
WASH ROOM
ENTRANCE
UTILITY
IN WALL
WALL PANEL SYSTEM
NATURAL WOOD

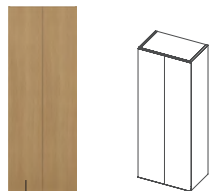

板扉

PUSH 扉

縦目

幅 **599 mm**
高さ **1650 mm**
奥行 **301 mm**
MA-ST600E
税込 ¥150,700
(税抜 ¥137,000)

側面図

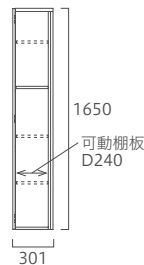

重量：約49.5kg

上面図



正面図

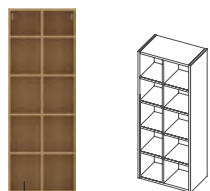
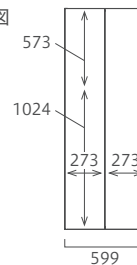

オープン

縦目

幅 **599 mm**
高さ **1650 mm**
奥行 **280 mm**
MA-ST602
税込 ¥112,200
(税抜 ¥102,000)

側面図

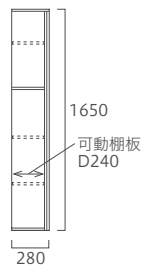

重量：約35kg

上面図



正面図

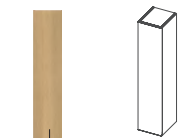
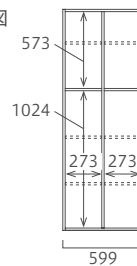

板扉

PUSH 扉

縦目

幅 **249 mm**
高さ **1150 mm**
奥行 **301 mm**
MA-S250EL
左開き
税込 ¥74,800
(税抜 ¥68,000)

MA-S250ER
右開き
税込 ¥74,800
(税抜 ¥68,000)

側面図

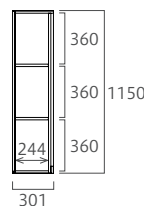

重量：約20kg

上面図



正面図



納期約4週間

カスタマイズ名	対応の有無
天板穴あけ	×
側板穴あけ	×
地板穴あけ	×
背板カット	×

■耐荷重
収納部: 約15kg(1箇所あたり)

COLOR → P.10
単位: mm

棚板追加(オプション)もございます。詳しくはP.35へ

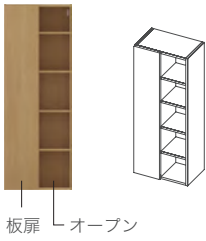

PUSH扉 縦目

幅 599 mm

高さ 1650 mm
奥行 301 mm

MA-ST60IEL
税込 ¥130,900
(税抜 ¥119,000)

側面図

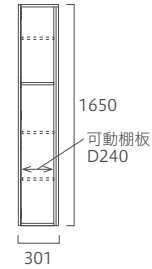

重量: 約42kg

上面図



正面図

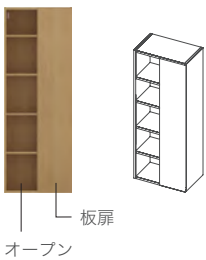
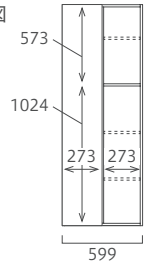

PUSH扉 縦目

幅 599 mm

高さ 1650 mm
奥行 301 mm

MA-ST60IER
税込 ¥130,900
(税抜 ¥119,000)

側面図

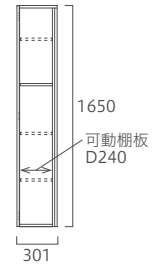

重量: 約42kg

上面図



正面図

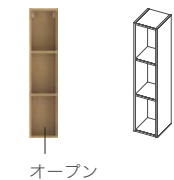
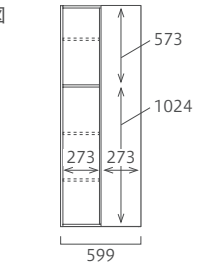

縦目

幅 249 mm

高さ 1150 mm
奥行 280 mm

MA-S250B
税込 ¥66,000
(税抜 ¥60,000)

側面図

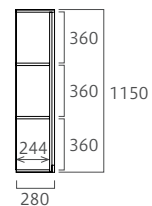

重量: 約18kg

上面図



正面図



ITEM LIST | 横長BOX

LIVING

オープン

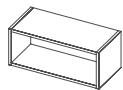

幅 500 mm

高さ 250mm

MA-S50B

税込 ¥39,600
(税抜 ¥36,000)

奥行 280mm

側面図



上面図



正面図

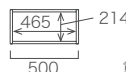

重量：約9kg

幅 600 mm

MA-S60B

税込 ¥41,800
(税抜 ¥38,000)

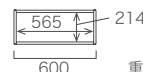

重量：約9kg

CUSTOMIZE

WORK SPACE

板フラップ扉 (下開きタイプ)

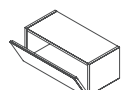

下開き

上部手かけ

PUSH 扉

幅 500 mm

高さ 250mm

MA-S50F

税込 ¥50,600
(税抜 ¥46,000)

奥行 301mm

側面図



上面図



正面図



重量：約10kg

幅 600 mm

MA-S60F

税込 ¥53,900
(税抜 ¥49,000)



重量：約10kg

KITCHEN

WASH ROOM

板フラップ扉 (上開きタイプ)

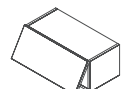

上開き

下部手かけ

下面に手をかけるための隙間が必要です。

幅 500 mm

高さ 250mm

MA-S50A

税込 ¥50,600
(税抜 ¥46,000)

奥行 301mm

側面図



上面図



正面図



重量：約10kg

幅 600 mm

MA-S60A

税込 ¥53,900
(税抜 ¥49,000)



重量：約10kg

ENTRANCE

UTILITY

板フラップ扉 (上開きタイプ)

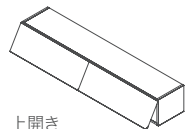

上開き

下部手かけ

下面に手をかけるための隙間が必要です。

幅 1000 mm

高さ 250mm

MA-S100A

税込 ¥66,000
(税抜 ¥60,000)

奥行 301mm

側面図



上面図



正面図

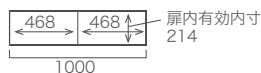

重量：約17kg

幅 1200 mm

MA-S120A

税込 ¥69,300
(税抜 ¥63,000)



重量：約19g

IN WALL

WALL PANEL SYSTEM

NATURAL WOOD

納期約4週間

COLOR → P.10
配線について → P.42

単位: mm

カスタマイズ名	対応の有無	
天板穴あけ	×	
側板穴あけ	○	P.46
地板穴あけ	×	
背板カット	×	

■耐荷重

収納部: 約10kg (1箇所あたり)
天板(幅500・600mm): 約5kg
天板(幅1000~1800mm): 約10kg

ガラスフラップ扉(下開きタイプ)

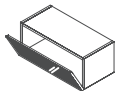

下開き

上部手かけ PUSH 扉

幅 500 mm

高さ 250mm

MA-S50FG

税込 ¥57,200
(税抜 ¥52,000)

奥行 305mm

側面図



上面図



正面図



重量: 約12kg

幅 600 mm

MA-S60FG

税込 ¥60,500
(税抜 ¥55,000)



重量: 約12kg

ガラスフラップ扉(上開きタイプ)

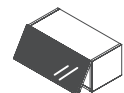

上開き

下部手かけ

下面に手をかけるための隙間が必要です。

幅 500 mm

高さ 250mm

MA-S50AG

税込 ¥57,200
(税抜 ¥52,000)

奥行 305mm

側面図



上面図



正面図



重量: 約12kg

幅 600 mm

MA-S60AG

税込 ¥60,500
(税抜 ¥55,000)



重量: 約12kg

幅 1500 mm

MA-S150A

税込 ¥71,500
(税抜 ¥65,000)

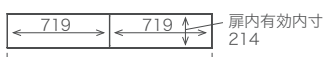

1500

重量: 約21kg

幅 1800 mm

MA-S180A

税込 ¥75,900
(税抜 ¥69,000)

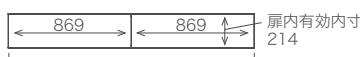

1800

重量: 約23kg

ITEM LIST | デスクA

納期約4週間

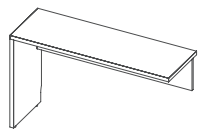

左設置用

幅 1000 mm

幅 1200 mm

幅 1500 mm

幅 1800 mm

高さ 728mm

MA-100DL

MA-120DL

MA-150DL

MA-180DL

奥行 400mm

税込 ¥103,400
(税抜 ¥94,000)

税込 ¥106,700
(税抜 ¥97,000)

税込 ¥111,100
(税抜 ¥101,000)

税込 ¥113,300
(税抜 ¥103,000)

側面図

上面図

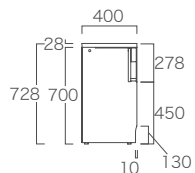

正面図

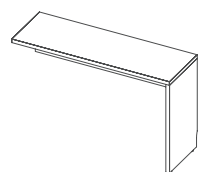
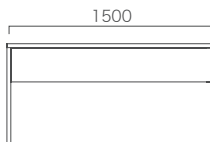
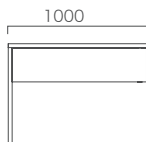

右設置用

幅 1000 mm

幅 1200 mm

幅 1500 mm

幅 1800 mm

高さ 728mm

MA-100DR

MA-120DR

MA-150DR

MA-180DR

奥行 400mm

税込 ¥103,400
(税抜 ¥94,000)

税込 ¥106,700
(税抜 ¥97,000)

税込 ¥111,100
(税抜 ¥101,000)

税込 ¥113,300
(税抜 ¥103,000)

側面図

上面図

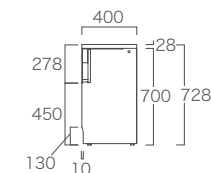

正面図

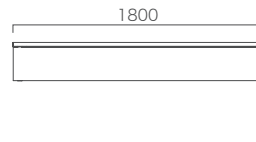
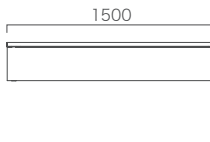
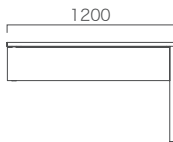
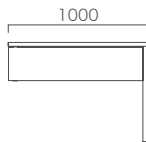

天板/脚とバックパネルの色柄をそれぞれ選べます。

※天板/脚 ○○○色、
バックパネル○○○色と
ご指定ください。

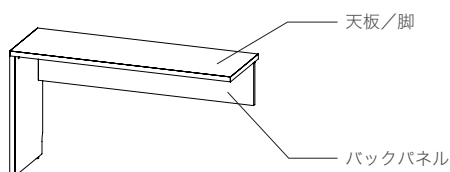

カスタマイズ名	対応の有無	
天板穴あけ	○	P.45
巾木カットサイズ変更	○	P.45

■耐荷重
天板: 約40kg

納期約4週間

幅 1500 mm

幅 1800 mm

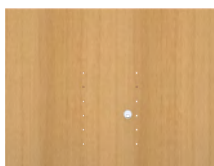

↑ 縦目

高さ 1150mm

MA-1500P ※MA-XCOP

MA-1800P ※MA-XCOP

奥行 58mm

税込 ¥124,300
(税抜 ¥113,000)

税込 ¥130,900
(税抜 ¥119,000)

側面図

上面図



正面図

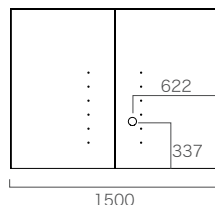

■重量 約49kg
■耐荷重 壁掛けTV: 約50kg

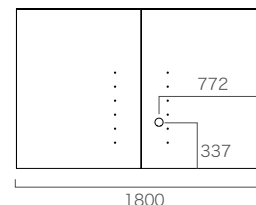
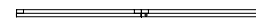

■重量 約52kg
■耐荷重 壁掛けTV: 約50kg

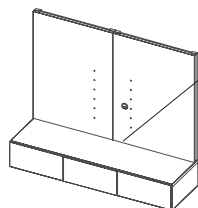

パネル内部は壁との間に30mm隙間があります。

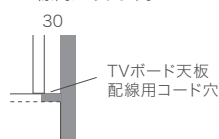

組み合わせる TV ボードの天板には配線用の穴あけ加工がされます。 ※MA-XCOP

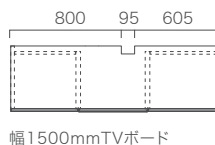

幅1500mmTVボード

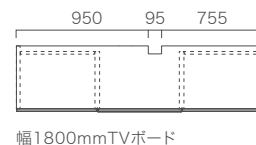

幅1800mmTVボード

組み合わせ方

同サイズのTVボードと組み合わせてください。

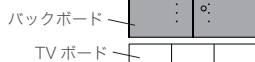

サイズが異なる

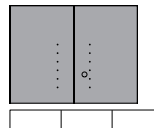

TVボードをまたぐ

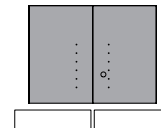

※ XW-2 取付けについて

※取付けできないTVもございます。

※TV背面の取付け穴位置によっては、TVよりブラケットが飛び出す場合がございます。

※国内主要メーカー製のTVに対応した固定用ビスが付属していますが、機種によってあわない場合があります。その場合は使用するビスのサイズをTVメーカーにご確認の上、対応したサイズのビスをご購入ください。

※取付可能なTVであっても、配線方法によっては、ケーブルが金具に干渉する場合がございます。

その場合は配線位置やケーブルを変える等して取付けを行ってください。

※TV取付けに関してはお問い合わせください。



※バックボードには壁掛け金具(XW-2)が標準で付きます。

配線について

天板・地板・側板に配線用コード穴はあいていません。

電化製品の電源や配線を行う場合、必要な箇所に穴あけカスタマイズが必要となります。

各アイテム 上面図・背面図

TVボード



背面

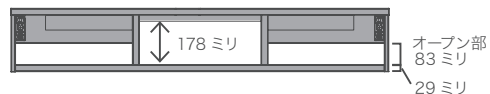

ワイドTVボード



背面

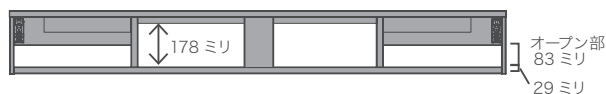

TVサイドボード



背面

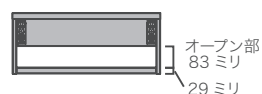

各アイテムの連結部

TV サイドボード

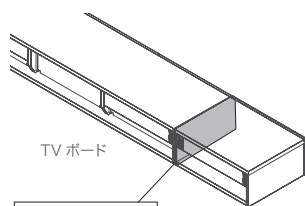

連結部分
側板穴あけ可能

配線するにはカスタマイズが必要です。

天板ラック

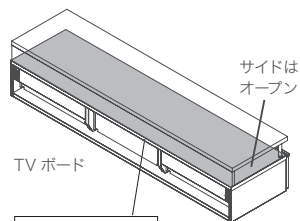

連結部分
天板穴あけ可能

配線するにはカスタマイズが必要です。

TV サイド引出ボード

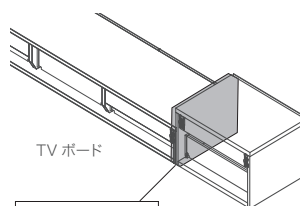

連結部分
側板穴あけ可能

配線するにはカスタマイズが必要です。

TV サイドオープンボード

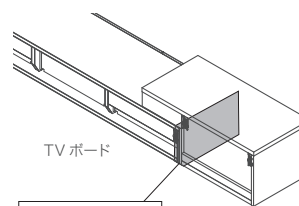

連結部分
側板穴あけ不可

連結部分から配線することはできません。

カスタマイズで穴あけ加工が可能です。

各アイテムの穴あけ対応の可否については、各アイテムリストをご参照ください。

天板穴あけ

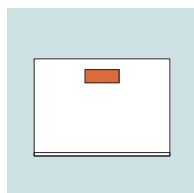

P.44~45

側板穴あけ

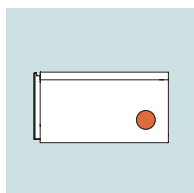

P.46

地板穴あけ

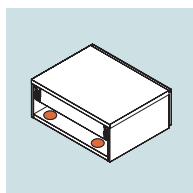

P.46

背板カット

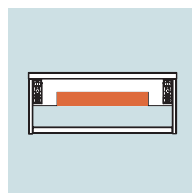

P.48~49

TVサイドオープンボード

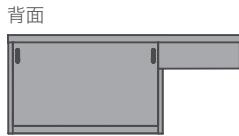

オープン部なし

TVサイド引出ボード

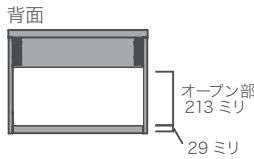
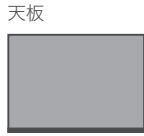

オープン部
213ミリ
29ミリ

天板ラック



背面はオープン部なし

コンセント位置について

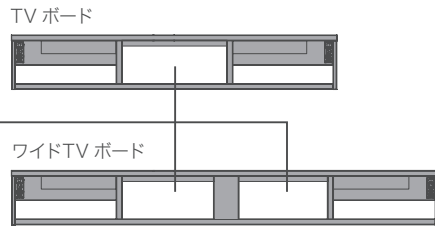

TVボード中央スペース背面はオープンになって
おります。
コンセントを中央スペースの背面オープン部に
設置することで配線をすっきりできます。
各アイテムのオープン部寸法は各アイテム一覧
の図面をご確認ください。
※1)

TVボード背面でコードを配線することができます。

TVボード仕切部はコードが通ります。

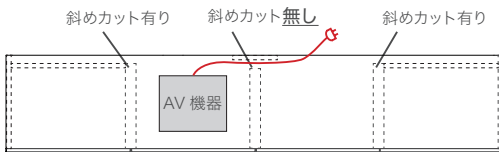

ワイドTVボード
幅2000・2200・2400mm

複数台組み合わせる場合は穴あけ加工が必要です。

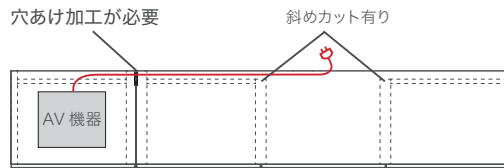

TVサイドボード
TVボード
幅1500・1800mm

■仕切り部の斜めカット形状について



仕切板が斜めに
カットされています。

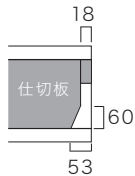

ワイドTVボードの中央仕切り部には
斜めカットが施されていません。

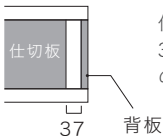

仕切り板と裏板の間は
37mmスペースがある
のでコードが通せます。

※1) コンセントについて

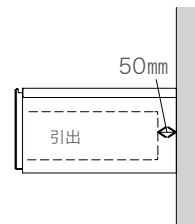

壁と引出との隙間は50mmに
なります。
引出背面にコンセントを配置
する場合はコーナータップを
ご用意ください。

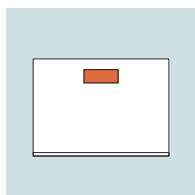

天板穴あけカスタマイズ

天板に配線用の穴をあけます。(1カ所)

配線キャップ付

※1)参照

TV ボード・TV サイドボード・TV サイド引出ボード

MA-XCA1 税込¥7,700 (税抜¥7,000)

・1ヶ所あたりの料金です。

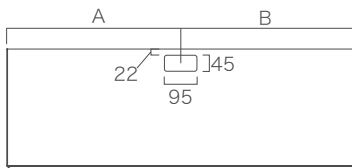

※穴あけ位置 (サイズ・位置は固定です)

対象アイテムと穴あけ位置

アイテム名	品番	A	B
TV ボード (幅 1500 タイプ)	MA-D150FG/D150FS/D150F/D150C (末尾-T含む)	センター	
	MA-150FG/150FS/150F/150C (末尾-T含む)		
TV ボード (幅 1800 タイプ)	MA-D180FG/D180FS/D180F/D180C (末尾-T含む)	センター	
	MA-180FG/180FS/180F/180C (末尾-T含む)		
TV ボード (幅 2000 タイプ)	MA-D200FG/D200FS/D200F/D200C (末尾-T含む)	902	1098
	MA-200FG/200FS/200F/200C (末尾-T含む)		
TV ボード (幅 2200 タイプ)	MA-D220FG/D220FS/D220F/D220C (末尾-T含む)	1002	1198
	MA-220FG/220FS/220F/220C (末尾-T含む)		
TV ボード (幅 2400 タイプ)	MA-D240FG/D240FS/D240F/D240C (末尾-T含む)	1102	1298
	MA-240FG/240FS/240F/240C (末尾-T含む)		
TV サイドボード (幅 500 タイプ)	MA-D50FGX/D50FX/D50CX	センター	
	MA-50FGX/50FX/50CX		
	MA-D50FG -T/D50F -T/D50C -T (突板仕様)		
TV サイドボード (幅 600 タイプ)	MA-50FG -T/50F -T/50C -T (突板仕様)	センター	
	MA-D60FGX/D60FX/D60CX		
	MA-60FGX/60FX/60CX		
	MA-D60FG -T/D60F -T/D60C -T (突板仕様)		
TV サイド引出ボード	MA-60FG -T/60F -T/60C -T (突板仕様)	センター	
	MA-HD50C/H50C/HD60C/H60C		

※TV ボード引出/扉変更カスタマイズも対応可能です。TV ボード幅でご検索ください。

天板ラック

MA-XCA2 税込¥7,700 (税抜¥7,000)

・1ヶ所あたりの料金です。

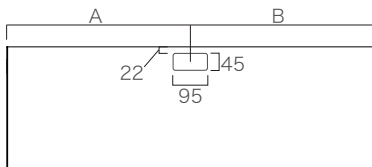

※穴あけ位置 (サイズ・位置は固定です)

対象アイテムと穴あけ位置

アイテム名	品番	A	B
天板ラック	MA-TTD120 ~ 240/TT120 ~ 240	センター	

TV サイドオープンボード

MA-XCA3 税込¥7,700 (税抜¥7,000)

・1ヶ所あたりの料金です。

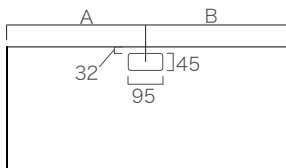

※穴あけ位置 (サイズ・位置は固定です)

対象アイテムと穴あけ位置

アイテム名	品番	A	B
TV サイドオープンボード	MA-HD90BL/HD90BR/H90BL/H90BR	センター	

※1) 配線キャップについて

商品の色柄によってキャップの色柄が異なります。



- 商品の色柄
- ウォールナット
 - ラスティックオーク
 - ビターエルク
 - マットグレー
 - セラミカネロ
 - アンバーチーク
 - リンドアカシア
 - ブラックウォールナット
 - ダークオーク
 - NC (突板仕様)

キャップ色:ブラック



- 商品の色柄
- アイダホオーク
 - グリジオーク
 - マットベージュ
 - セラミカライト
 - パールホワイト
 - シルキーアッシュ
 - OC (突板仕様)

キャップ色:ベージュ



- 商品の色柄
- グレイッシュナット

キャップ色:ダークベージュ

デスクA・デスクB

左側の場合

MA-XCA4L 税込¥7,700 (税抜¥7,000)
・1ヶ所あたりの料金です。

右側の場合

MA-XCA4R 税込¥7,700 (税抜¥7,000)
・1ヶ所あたりの料金です。

対象アイテム

アイテム名	品番
デスク A (左設置用)	MA-100DL/120DL/150DL/180DL (末尾-T含む)
デスク A (右設置用)	MA-100DR/120DR/150DR/180DR (末尾-T含む)
デスク B	MA-D102D/D122D/D152D/D182D (末尾-T含む)
	MA-102D/122D/152D/182D (末尾-T含む)

デスクA

MA-XCA4L



MA-XCA4R



※穴あけ位置 (サイズ・位置は固定です)

デスクA 左設置用

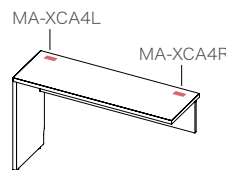

デスクA 右設置用

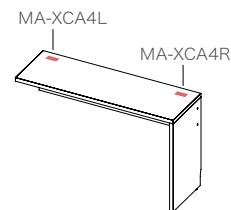

デスクB

MA-XCA4L



MA-XCA4R



※穴あけ位置 (サイズ・位置は固定です)

デスクB

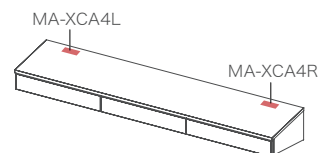

デスクA 巾木カットサイズ変更

デスクA タイプのサイドパネルの巾木カット部分をコンセントのプラグが通るようにカットサイズを変更します。

MA-XC4 税込¥7,700 (税抜¥7,000) 対象アイテム:デスクA
・1ヶ所あたりの料金です。

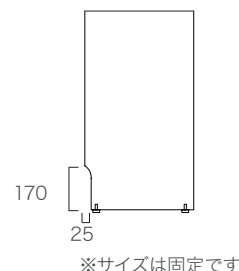

CUSTOMIZE

LIVING

CUSTOMIZE

WORK SPACE

KITCHEN

WASH ROOM

ENTRANCE

UTILITY

IN WALL

WALL PANEL SYSTEM

NATURAL WOOD

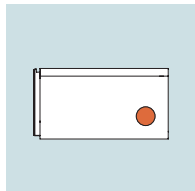

側板穴あけカスタマイズ

側板に配線用の穴をあけます。(1カ所)

配線キャップなし

TV ボード・TV サイドボード・TV サイド引出ボード

※TV サイドオープンボードは対応してません。

左側の場合

MA-XCC2L 税込¥7,700 (税抜¥7,000)
・1ヶ所あたりの料金です。



右側の場合

MA-XCC2R 税込¥7,700 (税抜¥7,000)
・1ヶ所あたりの料金です。

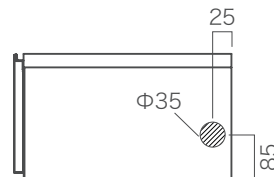
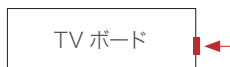

※穴あけ位置 (サイズ・位置は固定です)

TV ボードとTV サイドアイテムのそれぞれにカスタマイズが必要です。

<例>

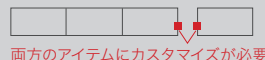

両方のアイテムにカスタマイズが必要

MA-XCC2R (MA-D150F) + MA-XCC2L (MA-D50FGX)

横長BOX・BOOK BOX

※アクセントBOXは対応してません。

左側の場合

MA-XCC3L 税込¥7,700 (税抜¥7,000)
・1ヶ所あたりの料金です。

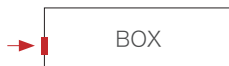

右側の場合

MA-XCC3R 税込¥7,700 (税抜¥7,000)
・1ヶ所あたりの料金です。

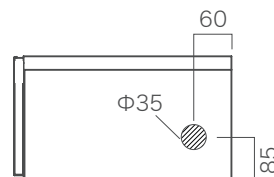

※穴あけ位置 (サイズ・位置は固定です)

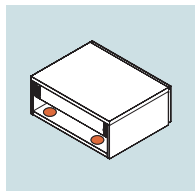

地板穴あけカスタマイズ

地板に配線用の穴をあけます。(1カ所)

配線キャップなし

TV ボード・TV サイドボード・TV サイド引出ボード・TV サイドオープンボード

左側の場合

MA-XCC1L 税込¥7,700 (税抜¥7,000)
・1ヶ所あたりの料金です。

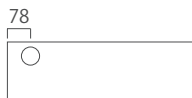

右側の場合

MA-XCC1R 税込¥7,700 (税抜¥7,000)
・1ヶ所あたりの料金です。

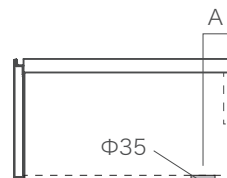

※穴あけ位置 (サイズ・位置は固定です)

対象アイテム	A
TVボード	25
TVサイドボード	25
TVサイド引出ボード	25
TVサイドオープンボード	60

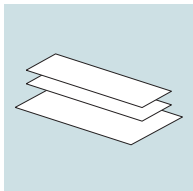

化粧背板

主にTVボードの背面部の背板の無い部分をふさぐ際にご利用いただけます。
各アイテムの収納部のサイズに合わせてご用意します。

アイテム名	対象品番	品番	価格
TVボード (幅 1500 タイプ)	MA-D150FG/D150FS/D150F/D150C (末尾-T含む)	MA-OP150S	税込¥5,500 (税抜¥5,000)
	MA-150FG/150FS/150F/150C (末尾-T含む)		
TVボード (幅 1800 タイプ)	MA-D180FG/D180FS/D180F/D180C (末尾-T含む)	MA-OP180S	税込¥5,500 (税抜¥5,000)
	MA-180FG/180FS/180F/180C (末尾-T含む)		
TVボード (幅 2000 タイプ)	MA-D200FG/D200FS/D200F/D200C (末尾-T含む)	MA-OP200S	税込¥5,500 (税抜¥5,000)
	MA-200FG/200FS/200F/200C (末尾-T含む)		
TVボード (幅 2200 タイプ)	MA-D220FG/D220FS/D220F/D220C (末尾-T含む)	MA-OP220S	税込¥5,500 (税抜¥5,000)
	MA-220FG/220FS/220F/220C (末尾-T含む)		
TVボード (幅 2400 タイプ)	MA-D240FG/D240FS/D240F/D240C (末尾-T含む)	MA-OP240S	税込¥5,500 (税抜¥5,000)
	MA-240FG/240FS/240F/240C (末尾-T含む)		
TV サイドボード (幅 500 タイプ)	MA-D50FGX/D50FX/D50CX	MA-OP50S	税込¥4,400 (税抜¥4,000)
	MA-50FGX/50FX/50CX		
	MA-D50FG-T/D50F-T/D50C-T (突板仕様)		
	MA-50FG-T/50F-T/50C-T (突板仕様)		
TV サイドボード (幅 600 タイプ)	MA-D60FGX/D60FX/D60CX	MA-OP60S	税込¥4,400 (税抜¥4,000)
	MA-60FGX/60FX/60CX		
	MA-D60FG-T/D60F-T/D60C-T (突板仕様)		
	MA-60FG-T/60F-T/60C-T (突板仕様)		
TV サイド引出ボード (幅 500 タイプ)	MA-HD50C/H50C	MA-OP51S	税込¥4,400 (税抜¥4,000)
TV サイド引出ボード (幅 600 タイプ)	MA-HD60C/H60C	MA-OP61S	税込¥4,400 (税抜¥4,000)

※TVボード引出/扉変更カスタマイズも対応可能です。TVボード幅でご検索ください。

TVボード



化粧背板の取付けイメージ



色柄：マットグレー(単色)

素材：MDF (t 4)

※裏面粘着無、化粧無
(現場にて、接着等の加工をして下さい)

※有効内寸奥行きは5mm小さくなります。

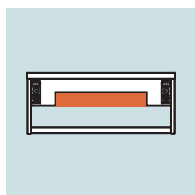

背板カットカスタマイズ

背板を一部カットして、コンセントプレートが背板に被らない様にできます。
(1カ所)

TV ボード

左側の場合

MA-XCS1L 税込¥7,700 (税抜¥7,000)
・1ヶ所あたりの料金です。

右側の場合

MA-XCS1R 税込¥7,700 (税抜¥7,000)
・1ヶ所あたりの料金です。

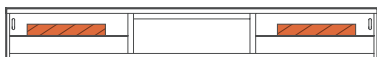

対象アイテムとカットサイズ

アイテム名	品番	A	B	C
TV ボード (幅 1500 タイプ)	MA-D150FG/D150FS/D150F/D150C (末尾-T 含む)	271	463	-
	MA-150FG/150FS/150F/150C (末尾-T 含む)			
TV ボード (幅 1800 タイプ)	MA-D180FG/D180FS/D180F/D180C (末尾-T 含む)	371	563	-
	MA-180FG/180FS/180F/180C (末尾-T 含む)			
TV ボード (幅 2000 タイプ)	MA-D200FG/D200FS/D200F/D200C (末尾-T 含む)	271	421	431
	MA-200FG/200FS/200F/200C (末尾-T 含む)			
TV ボード (幅 2200 タイプ)	MA-D220FG/D220FS/D220F/D220C (末尾-T 含む)	321	472	481
	MA-220FG/220FS/220F/220C (末尾-T 含む)			
TV ボード (幅 2400 タイプ)	MA-D240FG/D240FS/D240F/D240C (末尾-T 含む)	371	522	531
	MA-240FG/240FS/240F/240C (末尾-T 含む)			

※TV ボード引出/扉変更カスタマイズも対応可能です。TV ボード幅でご検索ください。

幅 1500mm・1800mm

部が背板カットの部分
※穴あけサイズ・位置は固定です

正面図

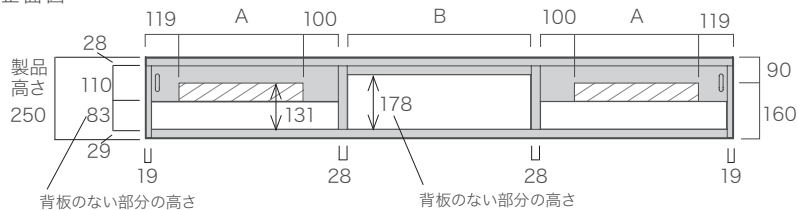

幅 2000mm・2200mm・2400mm

部が背板カットの部分
※穴あけサイズ・位置は固定です

正面図

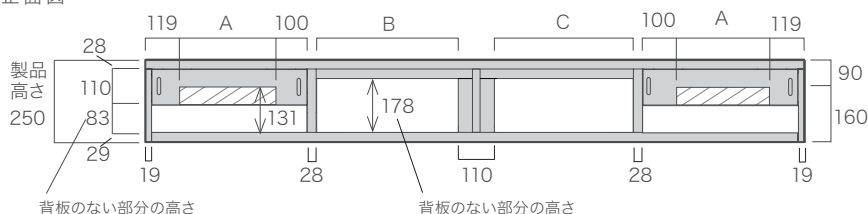

TV サイドボード・TV サイド引出ボード

※TV サイドオープンボードは対応してません。

対象アイテムとカットサイズ

MA-XCS1

税込¥7,700 (税抜¥7,000)

・1ヶ所あたりの料金です。

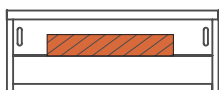

アイテム名	品番	A	B
TV サイドボード (幅 500 タイプ)	MA-D50FGX/D50FX/D50CX	262	463
	MA-50FGX/50FX/50CX		
	MA-D50FG-T/D50F-T/D50C-T (突板仕様)		
	MA-50FG-T/50F-T/50C-T (突板仕様)		
TV サイドボード (幅 600 タイプ)	MA-D60FGX/D60FX/D60CX	362	563
	MA-60FGX/60FX/60CX		
	MA-D60FG-T/D60F-T/D60C-T (突板仕様)		
	MA-60FG-T/60F-T/60C-T (突板仕様)		
TV サイド引出ボード (幅 500 タイプ)	MA-HD50C/H50C	262	463
TV サイド引出ボード (幅 600 タイプ)	MA-HD60C/H60C	362	563

TV サイドボード

部が背板カットの部分
※穴あけサイズ・位置は固定です

正面図

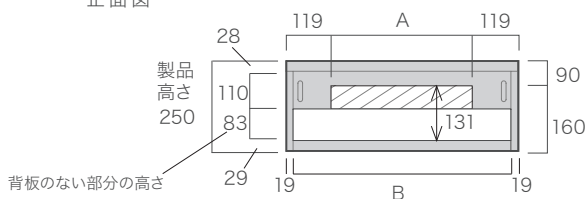

TV サイド引出ボード

部が背板カットの部分
※穴あけサイズ・位置は固定です

正面図

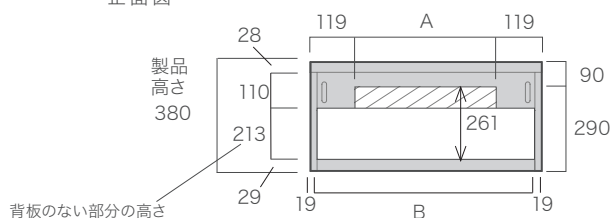

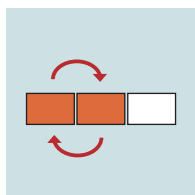

引出／扉変更カスタマイズ (TVボード)

TVボードの引出とフラップ扉の位置を入れ替えます。

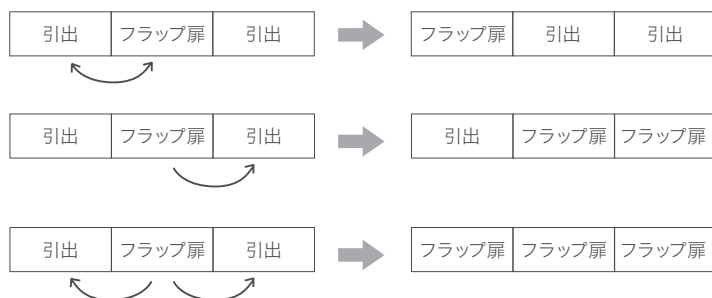

■ 組み合わせ・仕様・サイズによって品番と価格が異なります。指示書をご確認ください。

※突板仕様の同色仕上げガラスフラップ扉は対応していません。

■ 引出・フラップ扉内有効内寸

奥行外寸	A	B	C	D
475	385	449	379	416
354	266	329	259	296

外寸幅	引出		フラップ扉		
	E	F	G	H	I
1500	430	421	315	472	463
1800	530	521	415	572	563

側面図

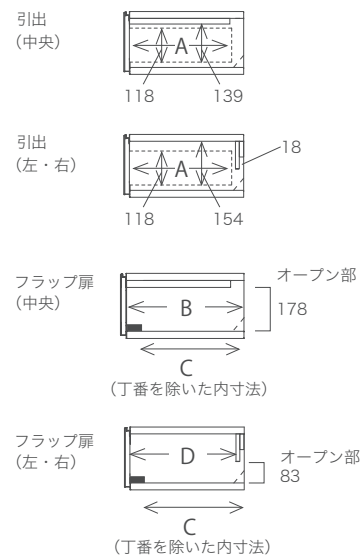

正面図

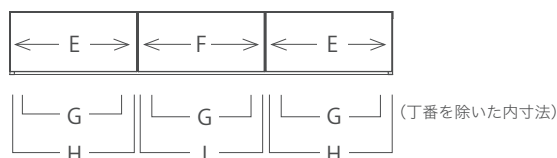

ボディの構造は組合せに関わらず、全て同じ構造になります。

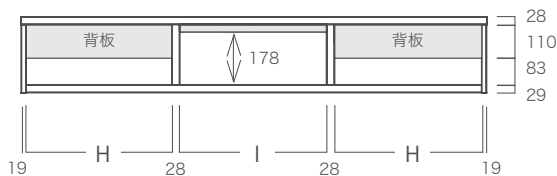

指示書 MA05

MAシリーズ

引出／扉変更カスタマイズ(TVボード) 専用指示書<販売店様向け項目>

発注日	施主様名	※パモウナ使用欄 No.
納品日	会社名	
発注者名	物件名	
		備考

■品番をお選びください。

幅 \ 奥行	D35cm	D47cm
W150cm	MA-X150 税込¥140,800 (税抜¥128,000)	MA-XD150 税込¥140,800 (税抜¥128,000)
W180cm	MA-X180 税込¥152,900 (税抜¥139,000)	MA-XD180 税込¥152,900 (税抜¥139,000)
W150cm / 同色仕上げ ガラス扉 を含む場合	MA-X150-FS 税込¥173,800 (税抜¥158,000)	MA-XD150-FS 税込¥173,800 (税抜¥158,000)
W180cm / 同色仕上げ ガラス扉 を含む場合	MA-X180-FS 税込¥185,900 (税抜¥169,000)	MA-XD180-FS 税込¥185,900 (税抜¥169,000)
W150cm / 突板仕様	MA-X150-T 税込¥201,300 (税抜¥183,000)	MA-XD150-T 税込¥201,300 (税抜¥183,000)
W180cm / 突板仕様	MA-X180-T 税込¥211,200 (税抜¥192,000)	MA-XD180-T 税込¥211,200 (税抜¥192,000)

■品番記入欄

品番		色柄	
----	--	----	--

■タイプをお選びください。

以下のタイプからご指定下さい。

板フラップ扉	/	スモークガラスフラップ扉	/	同色仕上げガラスフラップ扉	/	引出
(突板仕様は不可)						

左側	中央	右側
左側記入欄	中央記入欄	右側記入欄

以下の組合せはアイテム一覧表からご注文下さい。

引出	引出	引出	引出	板扉	引出	引出	ガラス扉	引出
----	----	----	----	----	----	----	------	----

MARGIN CABINET

WORK SPACE



横に抜ける空間がバランスの良い空間を作り出す。

デバイスがコンパクトになり、持ち歩いてリビングのソファで操作できるような環境にある今でもデスクは必要とされています。デスクを使うことで自分だけの空間を作ることができるからです。そしてそれは、常に個室にあるということではなく、フリーなスペースにちょっとした作業スペースを設けるなど、その使用シーンは多様化しています。本格的なデスクとして機能させることや、空いた壁面に作業スペースとして機能させるなど自由にアレンジができるのはフロートタイプならではの魅力です。ボックスと組み合わせればさらに機能的で、自分だけのデザインされた空間を作ることができます。



BOOK BOX
MA-SS91B



デスクB
MA-D152D
MA-XCA4R



キャビネット(引出)
MA-D41C

COLOR: アンバーチーク
Set Price 税込¥214,500 (税抜¥195,000)

PLAN I

LIVING

CUSTOMIZE

WORK SPACE

KITCHEN

WASH ROOM

ENTRANCE

UTILITY

IN WALL

WALL PANEL SYSTEM

NATURAL WOOD



COLOR: ダークオーク(デスクB)
 グリジオーク(BOOK BOX・キャビネット)
 Set Price 税込¥260,700 (税抜¥237,000)

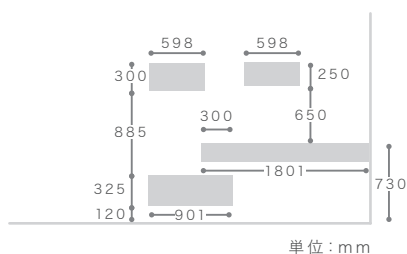

- | | |
|-------------|----------|
| BOOK BOX | MA-SS61B |
| BOOK BOX | MA-SS60B |
| デスクB | MA-D182D |
| 天板穴あけカスタマイズ | MA-XCA4R |
| キャビネット(開扉) | MA-D93E |



PLAN 2

デスクB MA-D182D
 キャビネット(開扉) MA-D63E

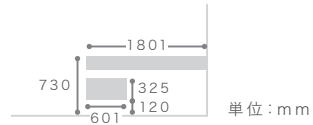

COLOR: シルキーアッシュ(デスクB)
 アイダホオーク(キャビネット)
 Set Price 税込¥172,700 (税抜¥157,000)



PLAN 3

BOOK BOX MA-SS60B
 デスクB MA-D122D

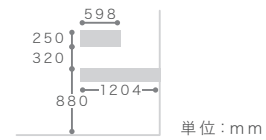

COLOR: アイダホオーク(BOOK BOX・デスクB)
 Set Price 税込¥121,000 (税抜¥110,000)



PLAN 4

BOOK BOX MA-SS90B
 デスクB MA-182D
 天板穴あけカスタマイズ MA-XCA4R
 天板穴あけカスタマイズ MA-XCA4L

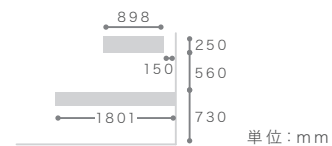

COLOR: シルキーアッシュ(デスクB)
 ウォールナット(BOOK BOX)
 Set Price 税込¥168,300 (税抜¥153,000)

FUNCTION | アイテムの機能紹介

デスクB

デスクやカウンターとしてスペックの高いデスクアイテム。



デスク周りの小物を便利に収納できる浅い引出。

ソフトクローズの引出

ゆっくりと閉まるオートクローズ。ドイツの引出金具システムのトップメーカー、ヘティヒ社のレールを採用しています。耐久性にも優れ、静かで滑るような開閉を実現しています。

手かけについて

カキトリはありませんが、
下から手をかけて、引き出せます。

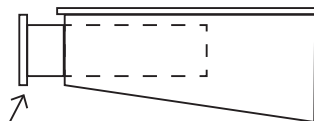

CUSTOMIZE | 天板穴あけカスタマイズ

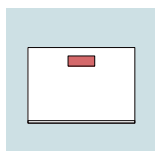

デスク B は天板穴あけカスタマイズが可能です。

配線キャップ付き



天板に配線用の穴を設けることでデスク下からの配線をすっきりさせることができます。(キャップ付き)

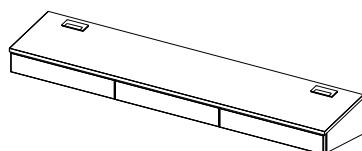

カスタマイズ詳細 ——— P.45

BOOK BOX

本の収納にピッタリなボックス。

本以外にも小物収納や、コレクションのディスプレイにもおすすめです。



BOOK BOX : MA-SS60B、MA-SS91B
COLOR : アイダホオーク
Set Price 税込¥68,200 (税抜¥62,000)



BOOK BOX : MA-SS60B
COLOR : リンドアカシア
Price 税込¥31,900 (税抜¥29,000)



BOOK BOX : MA-SS60B、MA-SS90B
COLOR : パールホワイト、ウォールナット
Set Price 税込¥67,100 (税抜¥61,000)

キャビネット(開扉)



キャビネット(開扉) MA-D63E
カラー:アイダホオーク



A4ファイル(横向き)が収納できる高さ。



ダイニングではホットプレートや鍋の収納に便利。

キャビネット(引出)



キャビネット(引出) MA-D41C
カラー:アンバーチーク



出し入れしやすい引出収納

ソフトクローズの引出
ゆっくりと閉まるオートクローズ。耐久性にも優れ、静かで滑らかな開閉を実現しています。

ITEM LIST | デスクB・BOOK BOX

納期約4週間

デスク B

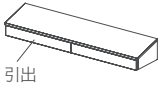

■耐荷重
天板：約 30kg
引出：約 10kg (1杯あたり)

	幅 1004 mm	幅 1204 mm	幅 1501 mm	幅 1801 mm
高さ	197mm	197mm	197mm	197mm
奥行	471mm	471mm	471mm	471mm
奥行	351mm	351mm	351mm	351mm
型番	MA-DI02D	MA-DI22D	MA-DI52D	MA-DI82D
税込	¥84,700	¥89,100	¥115,500	¥117,700
(税抜)	¥77,000	¥81,000	¥105,000	¥107,000
型番	MA-I02D	MA-I22D	MA-I52D	MA-I82D
税込	¥84,700	¥89,100	¥115,500	¥117,700
(税抜)	¥77,000	¥81,000	¥105,000	¥107,000

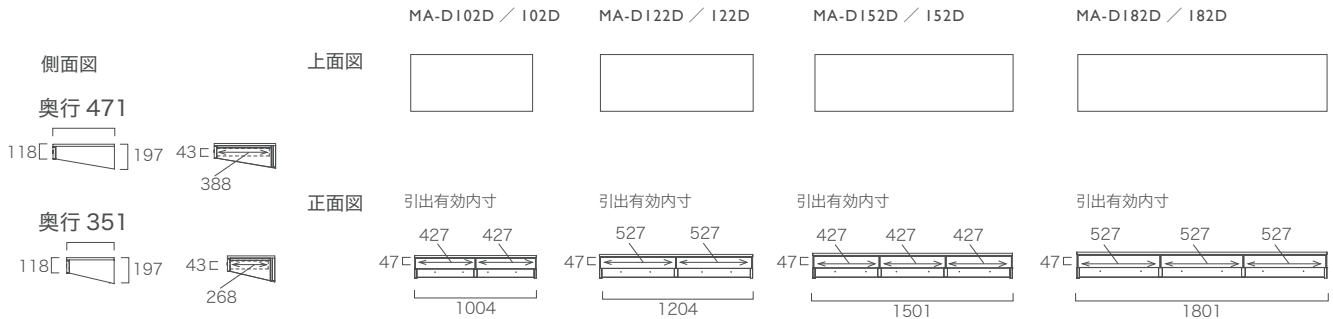

カスタマイズ名	対応の有無	
天板穴あけ	○	P.45

BOOK BOX



■耐荷重
収納部：約 20kg (1箇所あたり)
天板：約 10kg

	幅 598 mm	幅 898 mm
高さ	250mm	250mm
奥行	200mm	200mm
型番	MA-SS60B	MA-SS90B
税込	¥31,900	¥35,200
(税抜)	¥29,000	¥32,000

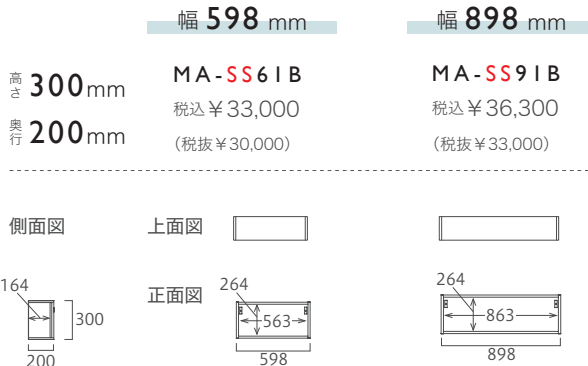

	幅 598 mm	幅 898 mm
高さ	300mm	300mm
奥行	200mm	200mm
型番	MA-SS61B	MA-SS91B
税込	¥33,000	¥36,300
(税抜)	¥30,000	¥33,000

■耐荷重
収納部：約 30kg (1箇所あたり)
天板：約 20kg

カスタマイズ名	対応の有無	
側板穴あけ	○	P.46

ITEM LIST | キャビネット

▲は開扉となっており、丁番側にマークがあります。

COLOR → P.10

単位: mm

納期約4週間

キャビネット (引出)



引出

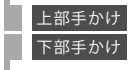

■耐荷重

引出: 約 10kg (1杯あたり)
天板: 約 10kg

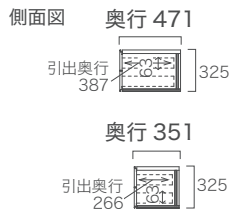

幅 401 mm

幅 601 mm

高さ 325 mm

奥行 471 mm

奥行 351 mm

MA-D41C
税込 ¥55,000
(税抜 ¥50,000)

MA-41C
税込 ¥55,000
(税抜 ¥50,000)

MA-D61C
税込 ¥66,000
(税抜 ¥60,000)

MA-61C
税込 ¥66,000
(税抜 ¥60,000)

キャビネット(引出) 袖壁とのクリアランス (隙間) が 5 mm 以上 必要です。

詳しくは P171 へ

上面図

正面図

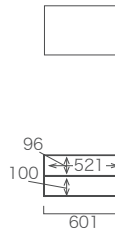
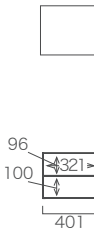

キャビネット (開扉)

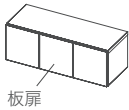

板扉

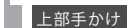

■耐荷重

幅 400mm/600mm タイプ
収納部: 約 20kg (1箇所あたり)
天板: 約 10kg

幅 900mm タイプ
収納部: 約 30kg (1箇所あたり)
天板: 約 20kg

幅 401 mm

幅 601 mm

幅 901 mm

高さ 325 mm

奥行 471 mm

奥行 351 mm

左開き

MA-D43EL
税込 ¥44,000
(税抜 ¥40,000)

左開き

MA-43EL
税込 ¥44,000
(税抜 ¥40,000)

右開き

MA-D43ER
税込 ¥44,000
(税抜 ¥40,000)

右開き

MA-43ER
税込 ¥44,000
(税抜 ¥40,000)

MA-D63E
税込 ¥55,000
(税抜 ¥50,000)

MA-63E
税込 ¥55,000
(税抜 ¥50,000)

MA-D93E
税込 ¥70,400
(税抜 ¥64,000)

MA-93E
税込 ¥70,400
(税抜 ¥64,000)



上面図

正面図

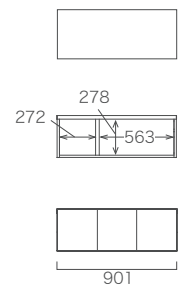
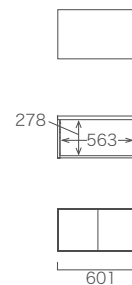
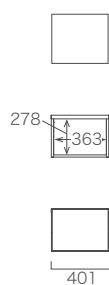

MARGIN CABINET

KITCHEN



機能的な BOX を使いやすい場所に配置すると美しいかたちになる。

使い勝手を考える際にボックスの並ぶ順番や高さが重要な要素になります。例えば、家電を使う際、「取り出す」や、「よそう」などの動作によって腰より高い位置なのか、低い位置なのか使いやすい高さはそれぞれ異なります。また、普段使うもの、あまり使わないもので取り出しやすい場所に何を収納するかの優先順位を決めていきたいものです。さらに収納するのではなく、外に出しておきたいものもあります。それら合理的な考えから生まれるかたちには、「整う」時に感じる気持ちのよさがあります。そして、それは形の美しささえ感じることができます。



吊戸棚	MA-KS1002E×3
薄型BOX	MA-KSS40EGL
薄型BOX	MA-KSS40EGR
薄型BOX	MA-KSS40B
薄型BOX/背板化粧板	MA-X8
マルチラック	MA-KS1000JR
キャビネット/中段オープンタイプ	MA-KM803C
キャビネット/引出収納タイプ	MA-KM600C×2
キャビネット/スライドテーブル付きタイプ	MA-KM408C
カウンター天板	MA-TM200-F2
中段オープンスペース天板	MA-T80-F2
ダイワ	MA-DWSS201

COLOR: パールホワイト
 アイダホオーク(背板化粧板、マルチラック棚板)
 トリュフ (カウンター天板、中段オープンスペース天板)

Set Price 税込¥1,118,700 (税抜¥1,017,000)

PLAN I

LIVING

CUSTOMIZE

WORK SPACE

KITCHEN

WASH ROOM

ENTRANCE

UTILITY

IN WALL

WALL PANEL SYSTEM

NATURAL WOOD



COLOR: ブラックウォールナット
 グリジオーク(吊戸棚)
 トリュフ (カウンター天板)
 Set Price 税込¥404,800 (税抜¥368,000)

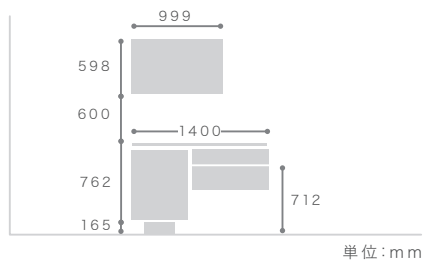

吊戸棚	MA-KS1001E
キャビネット/引出収納タイプ	MA-KM600C
キャビネット/オープンタイプ	MA-KM801C
カウンター天板	MA-TM140-F2
ダイワ	MA-DWSS41

PLAN 2



COLOR: パールホワイト
 トリュフ (カウンター天板、中段オープンスペース天板)
 Set Price 税込¥672,100 (税抜¥611,000)

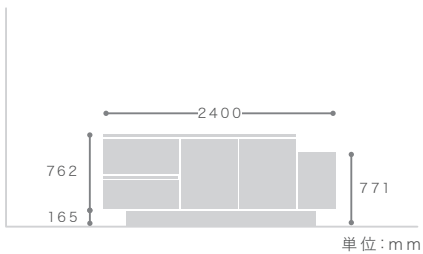

キャビネット/中段オープンタイプ	MA-KM803C
キャビネット/引出収納タイプ	MA-KM600C×2
キャビネット/スライドテーブル付きタイプ	MA-KM408C
カウンター天板	MA-TM200-F2
中段オープンスペース天板	MA-T80-F2
ダイワ	MA-DWSS201

LIVING
CUSTOMIZE
WORK SPACE
KITCHEN
WASH ROOM
ENTRANCE
UTILITY
IN WALL
WALL PANEL SYSTEM
NATURAL WOOD

マルチラック(トースター置場)

アイテム一覧 ————— P.71



トースター置場として便利なラック。その他キッチン付近にあると便利な細かな機能が盛り込まれています。例えば、トレーやカトラリー、鍋つかみ、布巾など毎日繰り返し使うものは「収納する」というより「決まった所に置く」という方が片付きます。

※S字フックは付属されていません。

キャビネット/
中段オープンタイプ

アイテム一覧 ————— P.67



食洗機に入らない鍋やボウルなどの大きな調理器具などを洗った後に乾燥させている間、キッチンのカウンターの上に置いたままだと散らかって見えます。このような仮置きスペースがあれば、一時的な格納スペースとして便利に使えます。



薄型BOX

アイテム一覧 ——— P.70



奥行が浅い薄型BOXは目線の近くにあっても圧迫感を感じさせません。普段よく使うコップやお茶碗などを収納したり、調味料ボックスや茶葉などデイリーで使うものを収納するのもお勧めです。オープンタイプはオプションの木目柄の背板化粧板をプラスすることができ、お気に入りのグラスなどを飾るスペースとしてもぴったりのアイテムです。

吊戸棚

アイテム一覧 ——— P.68~69



ストッカーとして普段使わないものやストック類を収納しておくのに便利です。

キャビネット/ オープンタイプ

アイテム一覧 ——— P.66



ダストボックスを格納できるスペースが
つくれます。

キャビネット/ 引出収納タイプ

アイテム一覧 ——— P.66



ゆっくりと閉まるオートクローズ。耐久性にも優れ、静かで滑らかな開閉を実現しています。

キャビネット/ スライドテーブル付きタイプ

アイテム一覧 ——— P.67



調理中は水蒸気を逃がすため、テーブルを出してご使用いただけます。

ITEM LIST | キャビネット

LIVING
CUSTOMIZE
WORK SPACE
KITCHEN
WASH ROOM
ENTRANCE
UTILITY
IN WALL
WALL PANEL SYSTEM
NATURAL WOOD

引出収納タイプ

別途カウンター天板が必要です。

天板化粧なし

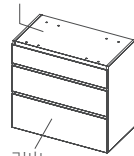

引出

上部手かけ

幅 399 mm 幅 499 mm 幅 599 mm 幅 799 mm

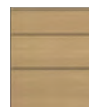
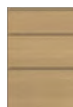
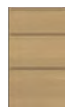

高さ **738**mm
奥行 **445**mm

MA-KM400C
税込 ¥90,200
(税抜 ¥82,000)

MA-KM500C
税込 ¥100,100
(税抜 ¥91,000)

MA-KM600C
税込 ¥106,700
(税抜 ¥97,000)

MA-KM800C
税込 ¥117,700
(税抜 ¥107,000)

天板取付時の寸法

側面図

正面図

引出有効内寸

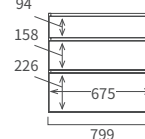
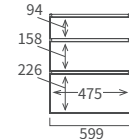
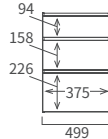
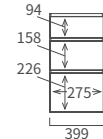
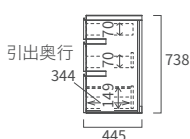

■耐荷重

引出：約 15kg (1杯あたり)

袖壁とのクリアランス(隙間)が 5mm以上必要です。

詳しくはP171へ

オープンタイプ

別途カウンター天板が必要です。

天板化粧なし

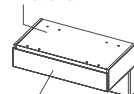

引出

上部手かけ

幅 399 mm 幅 499 mm 幅 599 mm 幅 799 mm



高さ **423**mm
奥行 **445**mm

MA-KM401C
税込 ¥78,100
(税抜 ¥71,000)

MA-KM501C
税込 ¥81,400
(税抜 ¥74,000)

MA-KM601C
税込 ¥88,000
(税抜 ¥80,000)

MA-KM801C
税込 ¥93,500
(税抜 ¥85,000)

天板取付時の寸法

側面図

正面図

引出有効内寸

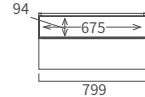
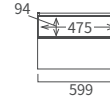
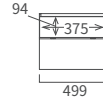
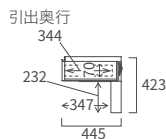

■耐荷重

引出：約 15kg (1杯あたり)

袖壁とのクリアランス(隙間)が 5mm以上必要です。

詳しくはP171へ

中段オープンタイプ

別途カウンター天板と中段用天板が必要です。

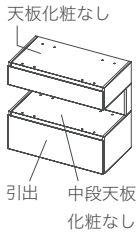

■ 上部手かけ

高さ **738mm**
奥行 **445mm**

幅 **399mm**

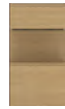

MA-KM403C
税込 ¥99,000
(税抜 ¥90,000)

幅 **499mm**

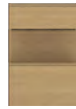

MA-KM503C
税込 ¥106,700
(税抜 ¥97,000)

幅 **599mm**

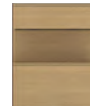

MA-KM603C
税込 ¥115,500
(税抜 ¥105,000)

幅 **799mm**



MA-KM803C
税込 ¥127,600
(税抜 ¥116,000)

天板取付時の寸法

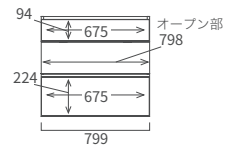
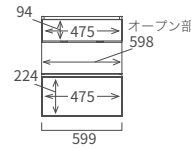
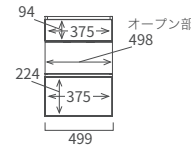
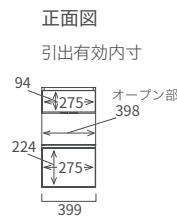
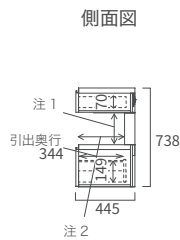
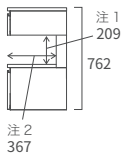

■耐荷重

引出: 約 15kg (1杯あたり)

袖壁とのクリアランス(隙間)が 5mm以上必要です。

詳しくはP171へ

スライドテーブル付きタイプ

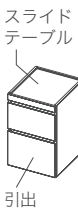

■ 上部手かけ

高さ **606mm**
奥行 **445mm**

幅 **399mm**



MA-KM408C
税込 ¥71,500
(税抜 ¥65,000)

幅 **499mm**



MA-KM508C
税込 ¥78,100
(税抜 ¥71,000)

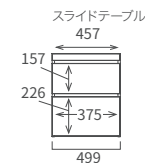
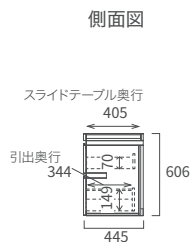

袖壁とのクリアランス(隙間)が 5mm以上必要です。

詳しくはP171へ

ITEM LIST | 吊戸棚

LIVING
CUSTOMIZE
WORK SPACE
KITCHEN
WASH ROOM
ENTRANCE
UTILITY
IN WALL
WALL PANEL SYSTEM
NATURAL WOOD

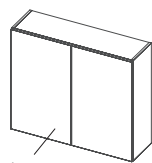

板扉

下部手かけ

高さ **850mm**

奥行 **301mm**

側面図

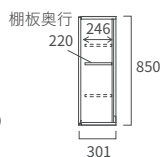

■耐荷重

収納部：約 15kg (1 箇所あたり)

幅 **399mm**

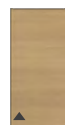

左開き
MA-KS400EL

税込 ¥56,100
(税抜 ¥51,000)

正面図



右開き
MA-KS400ER

税込 ¥56,100
(税抜 ¥51,000)

幅 **499mm**

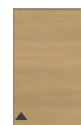

左開き
MA-KS500EL

税込 ¥60,500
(税抜 ¥55,000)

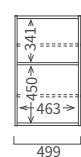

右開き
MA-KS500ER

税込 ¥60,500
(税抜 ¥55,000)

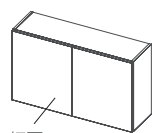

板扉

下部手かけ

高さ **598mm**

奥行 **301mm**

側面図



■耐荷重

収納部：約 15kg (1 箇所あたり)

幅 **399mm**



左開き
MA-KS401EL

税込 ¥46,200
(税抜 ¥42,000)

正面図

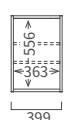

右開き
MA-KS401ER

税込 ¥46,200
(税抜 ¥42,000)

幅 **499mm**



左開き
MA-KS501EL

税込 ¥53,900
(税抜 ¥49,000)

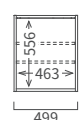

右開き
MA-KS501ER

税込 ¥53,900
(税抜 ¥49,000)

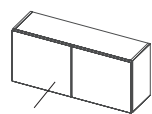

板扉

下部手かけ

高さ **445mm**

奥行 **301mm**

側面図

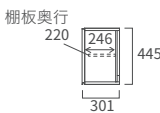

■耐荷重

収納部：約 15kg (1 箇所あたり)

幅 **399mm**



左開き
MA-KS402EL

税込 ¥42,900
(税抜 ¥39,000)

正面図



右開き
MA-KS402ER

税込 ¥42,900
(税抜 ¥39,000)

幅 **499mm**



左開き
MA-KS502EL

税込 ¥50,600
(税抜 ¥46,000)



右開き
MA-KS502ER

税込 ¥50,600
(税抜 ¥46,000)

OPTION | 棚板追加

標準で棚板が装備されているアイテムに追加できます。

サイズ(幅)

品番

W400mm 以下 **MA-XT1** 税込 ¥6,600 (税抜 ¥6,000)
W401mm 以上 **MA-XT2** 税込 ¥7,700 (税抜 ¥7,000)

ご注文の際は、商品名と棚板の大きさ、カラーが分かるように指定して下さい。

幅 799 mm



MA-KS800E

税込 ¥78,100
(税抜 ¥71,000)

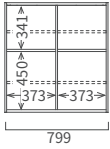

幅 899 mm

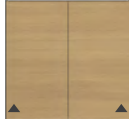

MA-KS900E

税込 ¥83,600
(税抜 ¥76,000)

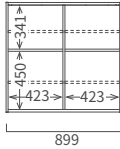

幅 999 mm

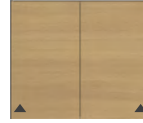

MA-KS1000E

税込 ¥92,400
(税抜 ¥84,000)

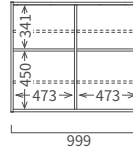

幅 799 mm



MA-KS801E

税込 ¥64,900
(税抜 ¥59,000)

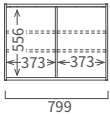

幅 899 mm



MA-KS901E

税込 ¥69,300
(税抜 ¥63,000)

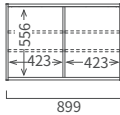

幅 999 mm



MA-KS1001E

税込 ¥79,200
(税抜 ¥72,000)

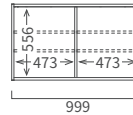

幅 799 mm



MA-KS802E

税込 ¥59,400
(税抜 ¥54,000)

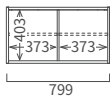

幅 899 mm



MA-KS902E

税込 ¥64,900
(税抜 ¥59,000)

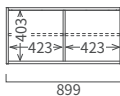

幅 999 mm

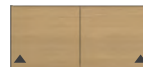

MA-KS1002E

税込 ¥74,800
(税抜 ¥68,000)

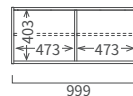

ITEM LIST | 薄型BOX・マルチラック

LIVING

薄型BOX



ガラス扉

本体色はグレーになります。

下部手かけ

■耐荷重

収納部：約 10kg (1箇所あたり)

幅 399 mm

幅 499 mm



高さ 355 mm

左開き **MA-KSS40EGL**

右開き **MA-KSS40EGR**

左開き **MA-KSS50EGL**

右開き **MA-KSS50EGR**

奥行 221 mm

税込 ¥50,600
(税抜 ¥46,000)

税込 ¥50,600
(税抜 ¥46,000)

税込 ¥53,900
(税抜 ¥49,000)

税込 ¥53,900
(税抜 ¥49,000)

側面図

正面図

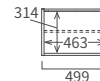
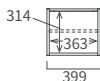

CUSTOMIZE

WORK SPACE

KITCHEN

WASH ROOM

ENTRANCE

UTILITY

IN WALL

WALL PANEL SYSTEM

NATURAL WOOD



オープン

本体色はグレーになります。

■耐荷重

収納部：約 10kg (1箇所あたり)

幅 399 mm

幅 499 mm



高さ 350 mm

MA-KSS40B

MA-KSS50B

奥行 200 mm

税込 ¥33,000
(税抜 ¥30,000)

税込 ¥33,000
(税抜 ¥30,000)

側面図

正面図

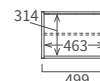
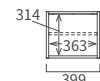
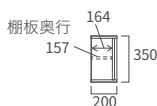

OPTION | 背板化粧板

MA-KSS40B、50Bの背板の色柄を木目柄にすることができます。

MA-X8 (MA-KSS40B用) 税込 ¥5,500 (税抜 ¥5,000)

MA-X9 (MA-KSS50B用) 税込 ¥5,500 (税抜 ¥5,000)

T4mm MDF

※可動棚と背板に隙間がありますので、あとから取付けが可能です。

COLOR

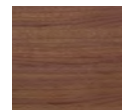

ウォールナット



アイダホオーク

納期約4週間

▲は開扉となっており、丁番側にマークがあります。

単位:mm

マルチラック

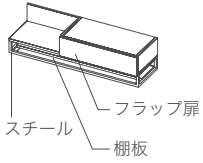

本体色はグレーになります。

上部手かけ

■耐荷重

収納部：約 10kg (1箇所あたり)
棚板：約 10kg (1枚あたり)

幅 800 mm



左側フラップ扉

MA-KS800JL

税込 ¥74,800
(税抜 ¥68,000)

高さ 250mm
奥行 301mm

幅 1000 mm



左側フラップ扉

MA-KS1000JL

税込 ¥82,500
(税抜 ¥75,000)

側面図

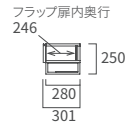

正面図

有効内寸

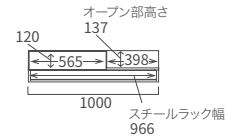
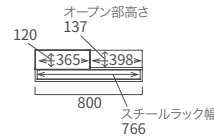

幅 800 mm



右側フラップ扉

MA-KS800JR

税込 ¥74,800
(税抜 ¥68,000)

高さ 250mm
奥行 301mm

幅 1000 mm



右側フラップ扉

MA-KS1000JR

税込 ¥82,500
(税抜 ¥75,000)

側面図

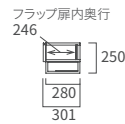

正面図

有効内寸

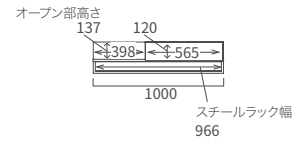
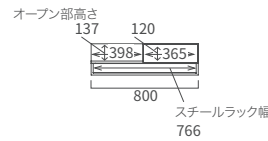

※ S 字フックは付属されていません。

■棚板

棚板の色柄をお選びいただけます。

側面

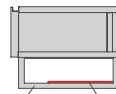

スチール 棚板

COLOR

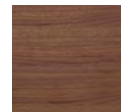

ウォールナット



アイダホオーク



マットグレー

LIVING
CUSTOMIZE
WORK SPACE
KITCHEN
WASH ROOM
ENTRANCE
UTILITY
IN WALL
WALL PANEL SYSTEM
NATURAL WOOD



最大 280cm まで
継ぎ目のない天板にできます。

カウンター天板

下台トップ用の天板です。



最大 280cm まで継ぎ目のないカウンタートップにすることが可能です。
継ぎ目のない天板にすることで見た目の美しさはもちろん、お掃除がしやすい仕様です。

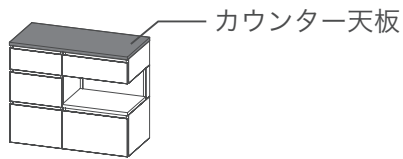

中段オープンスペース天板

中段オープンタイプ用の天板です。



カウンター天板と色味を合わせて一体型のような完成度の高いカップボードにしたり、
色を変えて変化を楽しむこともできます。

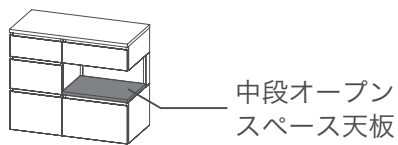

2種類の素材から選べます。

ラミネート天板（樹脂化粧シート）

キャビネットと同じ色柄で組み合わせることができます。



キズ、汚れが付きにくいコーティング仕様
日常の使用やお掃除などにも強く、いつまでも変わらぬ美しさを保持します。

| A



シルキーアッシュ



パールホワイト



セラミカネロ

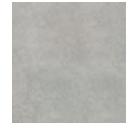

セラミカライト

| B



マットグレー



マットベージュ



グリジオーク



アイダホオーク

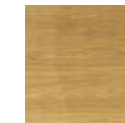

ラスティックオーク

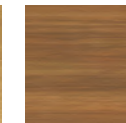

アンバーチーク



ビターエルク

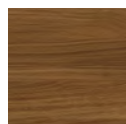

リンダアカシア

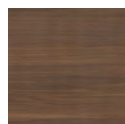

ウォールナット

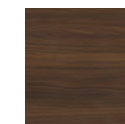

ブラック
ウォールナット

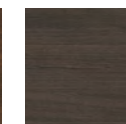

ダークオーク

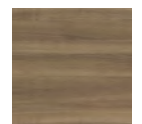

グレイッシュナット

フィオレストーン天板

(90% 天然水晶を使用)

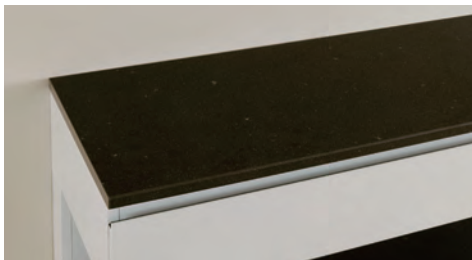

天然石に近い質感を実現

天然鉱物(水晶)を多く含有し、天然石に近い質感を実現。さらに汚れの浸み込みにくい仕様になっており、キッチンに最適な素材です。



| F1



オリーブロッシュ



クランベリーソルト



ブランソルベ

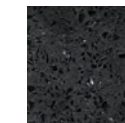

ジュエルブラック

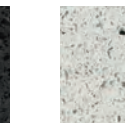

ジュエルシルバー

| F2

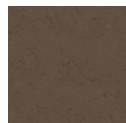

シークレイ

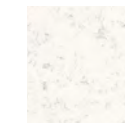

ホワイトプラネット

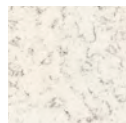

ローズティー



オートミールテイスト



トリュフ

ITEM LIST | カウンター天板

カウンター天板

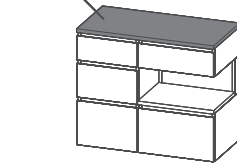

H24
D445

天板種類	ラミネート		天板種類	ラミネート	
	A	B		A	B
W400	MA-TM40 税込 ¥24,200 (税抜 ¥22,000)	MA-TM40-K 税込 ¥31,900 (税抜 ¥29,000)	W1700	MA-TM170 税込 ¥36,300 (税抜 ¥33,000)	MA-TM170-K 税込 ¥57,200 (税抜 ¥52,000)
W500	MA-TM50 税込 ¥24,200 (税抜 ¥22,000)	MA-TM50-K 税込 ¥31,900 (税抜 ¥29,000)	W1800	MA-TM180 税込 ¥44,000 (税抜 ¥40,000)	MA-TM180-K 税込 ¥64,900 (税抜 ¥59,000)
W600	MA-TM60 税込 ¥24,200 (税抜 ¥22,000)	MA-TM60-K 税込 ¥31,900 (税抜 ¥29,000)	W1900	MA-TM190 税込 ¥44,000 (税抜 ¥40,000)	MA-TM190-K 税込 ¥64,900 (税抜 ¥59,000)
W800	MA-TM80 税込 ¥29,700 (税抜 ¥27,000)	MA-TM80-K 税込 ¥36,300 (税抜 ¥33,000)	W2000	MA-TM200 税込 ¥44,000 (税抜 ¥40,000)	MA-TM200-K 税込 ¥64,900 (税抜 ¥59,000)
W900	MA-TM90 税込 ¥29,700 (税抜 ¥27,000)	MA-TM90-K 税込 ¥36,300 (税抜 ¥33,000)	W2100	MA-TM210 税込 ¥44,000 (税抜 ¥40,000)	MA-TM210-K 税込 ¥64,900 (税抜 ¥59,000)
W1000	MA-TM100 税込 ¥29,700 (税抜 ¥27,000)	MA-TM100-K 税込 ¥47,300 (税抜 ¥43,000)	W2200	MA-TM220 税込 ¥44,000 (税抜 ¥40,000)	MA-TM220-K 税込 ¥64,900 (税抜 ¥59,000)
W1100	MA-TM110 税込 ¥29,700 (税抜 ¥27,000)	MA-TM110-K 税込 ¥47,300 (税抜 ¥43,000)	W2300	MA-TM230 税込 ¥44,000 (税抜 ¥40,000)	MA-TM230-K 税込 ¥64,900 (税抜 ¥59,000)
W1200	MA-TM120 税込 ¥36,300 (税抜 ¥33,000)	MA-TM120-K 税込 ¥47,300 (税抜 ¥43,000)	W2400	MA-TM240 税込 ¥44,000 (税抜 ¥40,000)	MA-TM240-K 税込 ¥64,900 (税抜 ¥59,000)
W1300	MA-TM130 税込 ¥36,300 (税抜 ¥33,000)	MA-TM130-K 税込 ¥57,200 (税抜 ¥52,000)	W2500	MA-TM250 税込 ¥51,700 (税抜 ¥47,000)	MA-TM250-K 税込 ¥71,500 (税抜 ¥65,000)
W1400	MA-TM140 税込 ¥36,300 (税抜 ¥33,000)	MA-TM140-K 税込 ¥57,200 (税抜 ¥52,000)	W2600	MA-TM260 税込 ¥51,700 (税抜 ¥47,000)	MA-TM260-K 税込 ¥71,500 (税抜 ¥65,000)
W1500	MA-TM150 税込 ¥36,300 (税抜 ¥33,000)	MA-TM150-K 税込 ¥57,200 (税抜 ¥52,000)	W2700	MA-TM270 税込 ¥51,700 (税抜 ¥47,000)	MA-TM270-K 税込 ¥71,500 (税抜 ¥65,000)
W1600	MA-TM160 税込 ¥36,300 (税抜 ¥33,000)	MA-TM160-K 税込 ¥57,200 (税抜 ¥52,000)	W2800	MA-TM280 税込 ¥51,700 (税抜 ¥47,000)	MA-TM280-K 税込 ¥71,500 (税抜 ¥65,000)

天板種類	フィオレストーン		天板種類	フィオレストーン	
ランク	F1	F2	ランク	F1	F2
W400	MA-TM40-F1 税込 ¥62,700 (税抜 ¥57,000)	MA-TM40-F2 税込 ¥74,800 (税抜 ¥68,000)	W1700	MA-TM170-F1 税込 ¥116,600 (税抜 ¥106,000)	MA-TM170-F2 税込 ¥130,900 (税抜 ¥119,000)
W500	MA-TM50-F1 税込 ¥62,700 (税抜 ¥57,000)	MA-TM50-F2 税込 ¥74,800 (税抜 ¥68,000)	W1800	MA-TM180-F1 税込 ¥116,600 (税抜 ¥106,000)	MA-TM180-F2 税込 ¥130,900 (税抜 ¥119,000)
W600	MA-TM60-F1 税込 ¥62,700 (税抜 ¥57,000)	MA-TM60-F2 税込 ¥74,800 (税抜 ¥68,000)	W1900	MA-TM190-F1 税込 ¥127,600 (税抜 ¥116,000)	MA-TM190-F2 税込 ¥143,000 (税抜 ¥130,000)
W800	MA-TM80-F1 税込 ¥70,400 (税抜 ¥64,000)	MA-TM80-F2 税込 ¥81,400 (税抜 ¥74,000)	W2000	MA-TM200-F1 税込 ¥127,600 (税抜 ¥116,000)	MA-TM200-F2 税込 ¥143,000 (税抜 ¥130,000)
W900	MA-TM90-F1 税込 ¥70,400 (税抜 ¥64,000)	MA-TM90-F2 税込 ¥81,400 (税抜 ¥74,000)	W2100	MA-TM210-F1 税込 ¥140,800 (税抜 ¥128,000)	MA-TM210-F2 税込 ¥159,500 (税抜 ¥145,000)
W1000	MA-TM100-F1 税込 ¥70,400 (税抜 ¥64,000)	MA-TM100-F2 税込 ¥81,400 (税抜 ¥74,000)	W2200	MA-TM220-F1 税込 ¥140,800 (税抜 ¥128,000)	MA-TM220-F2 税込 ¥159,500 (税抜 ¥145,000)
W1100	MA-TM110-F1 税込 ¥81,400 (税抜 ¥74,000)	MA-TM110-F2 税込 ¥89,100 (税抜 ¥81,000)	W2300	MA-TM230-F1 税込 ¥152,900 (税抜 ¥139,000)	MA-TM230-F2 税込 ¥171,600 (税抜 ¥156,000)
W1200	MA-TM120-F1 税込 ¥81,400 (税抜 ¥74,000)	MA-TM120-F2 税込 ¥89,100 (税抜 ¥81,000)	W2400	MA-TM240-F1 税込 ¥152,900 (税抜 ¥139,000)	MA-TM240-F2 税込 ¥171,600 (税抜 ¥156,000)
W1300	MA-TM130-F1 税込 ¥92,400 (税抜 ¥84,000)	MA-TM130-F2 税込 ¥102,300 (税抜 ¥93,000)	W2500	MA-TM250-F1 税込 ¥165,000 (税抜 ¥150,000)	MA-TM250-F2 税込 ¥183,700 (税抜 ¥167,000)
W1400	MA-TM140-F1 税込 ¥92,400 (税抜 ¥84,000)	MA-TM140-F2 税込 ¥102,300 (税抜 ¥93,000)	W2600	MA-TM260-F1 税込 ¥165,000 (税抜 ¥150,000)	MA-TM260-F2 税込 ¥183,700 (税抜 ¥167,000)
W1500	MA-TM150-F1 税込 ¥103,400 (税抜 ¥94,000)	MA-TM150-F2 税込 ¥119,900 (税抜 ¥109,000)	W2700	MA-TM270-F1 税込 ¥177,100 (税抜 ¥161,000)	MA-TM270-F2 税込 ¥195,800 (税抜 ¥178,000)
W1600	MA-TM160-F1 税込 ¥103,400 (税抜 ¥94,000)	MA-TM160-F2 税込 ¥119,900 (税抜 ¥109,000)	W2800	MA-TM280-F1 税込 ¥177,100 (税抜 ¥161,000)	MA-TM280-F2 税込 ¥195,800 (税抜 ¥178,000)

ITEM LIST | 中段オープンスペース天板

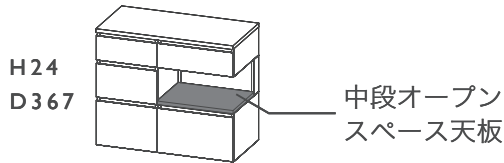

天板種類	ラミネート		天板種類	ラミネート	
	A	B		A	B
W400	MA-T40 税込 ¥24,200 (税抜 ¥22,000)	MA-T40-K 税込 ¥31,900 (税抜 ¥29,000)	W1700	MA-T170 税込 ¥36,300 (税抜 ¥33,000)	MA-T170-K 税込 ¥57,200 (税抜 ¥52,000)
W500	MA-T50 税込 ¥24,200 (税抜 ¥22,000)	MA-T50-K 税込 ¥31,900 (税抜 ¥29,000)	W1800	MA-T180 税込 ¥44,000 (税抜 ¥40,000)	MA-T180-K 税込 ¥64,900 (税抜 ¥59,000)
W600	MA-T60 税込 ¥24,200 (税抜 ¥22,000)	MA-T60-K 税込 ¥31,900 (税抜 ¥29,000)	W1900	MA-T190 税込 ¥44,000 (税抜 ¥40,000)	MA-T190-K 税込 ¥64,900 (税抜 ¥59,000)
W800	MA-T80 税込 ¥29,700 (税抜 ¥27,000)	MA-T80-K 税込 ¥36,300 (税抜 ¥33,000)	W2000	MA-T200 税込 ¥44,000 (税抜 ¥40,000)	MA-T200-K 税込 ¥64,900 (税抜 ¥59,000)
W900	MA-T90 税込 ¥29,700 (税抜 ¥27,000)	MA-T90-K 税込 ¥36,300 (税抜 ¥33,000)	W2100	MA-T210 税込 ¥44,000 (税抜 ¥40,000)	MA-T210-K 税込 ¥64,900 (税抜 ¥59,000)
W1000	MA-T100 税込 ¥29,700 (税抜 ¥27,000)	MA-T100-K 税込 ¥47,300 (税抜 ¥43,000)	W2200	MA-T220 税込 ¥44,000 (税抜 ¥40,000)	MA-T220-K 税込 ¥64,900 (税抜 ¥59,000)
W1100	MA-T110 税込 ¥29,700 (税抜 ¥27,000)	MA-T110-K 税込 ¥47,300 (税抜 ¥43,000)	W2300	MA-T230 税込 ¥44,000 (税抜 ¥40,000)	MA-T230-K 税込 ¥64,900 (税抜 ¥59,000)
W1200	MA-T120 税込 ¥36,300 (税抜 ¥33,000)	MA-T120-K 税込 ¥47,300 (税抜 ¥43,000)	W2400	MA-T240 税込 ¥44,000 (税抜 ¥40,000)	MA-T240-K 税込 ¥64,900 (税抜 ¥59,000)
W1300	MA-T130 税込 ¥36,300 (税抜 ¥33,000)	MA-T130-K 税込 ¥57,200 (税抜 ¥52,000)	W2500	MA-T250 税込 ¥51,700 (税抜 ¥47,000)	MA-T250-K 税込 ¥71,500 (税抜 ¥65,000)
W1400	MA-T140 税込 ¥36,300 (税抜 ¥33,000)	MA-T140-K 税込 ¥57,200 (税抜 ¥52,000)	W2600	MA-T260 税込 ¥51,700 (税抜 ¥47,000)	MA-T260-K 税込 ¥71,500 (税抜 ¥65,000)
W1500	MA-T150 税込 ¥36,300 (税抜 ¥33,000)	MA-T150-K 税込 ¥57,200 (税抜 ¥52,000)	W2700	MA-T270 税込 ¥51,700 (税抜 ¥47,000)	MA-T270-K 税込 ¥71,500 (税抜 ¥65,000)
W1600	MA-T160 税込 ¥36,300 (税抜 ¥33,000)	MA-T160-K 税込 ¥57,200 (税抜 ¥52,000)	W2800	MA-T280 税込 ¥51,700 (税抜 ¥47,000)	MA-T280-K 税込 ¥71,500 (税抜 ¥65,000)

天板種類	フィオレストーン		天板種類	フィオレストーン	
ランク	F1	F2	ランク	F1	F2
W400	MA-T40-F1 税込 ¥62,700 (税抜 ¥57,000)	MA-T40-F2 税込 ¥74,800 (税抜 ¥68,000)	W1700	MA-T170-F1 税込 ¥116,600 (税抜 ¥106,000)	MA-T170-F2 税込 ¥130,900 (税抜 ¥119,000)
W500	MA-T50-F1 税込 ¥62,700 (税抜 ¥57,000)	MA-T50-F2 税込 ¥74,800 (税抜 ¥68,000)	W1800	MA-T180-F1 税込 ¥116,600 (税抜 ¥106,000)	MA-T180-F2 税込 ¥130,900 (税抜 ¥119,000)
W600	MA-T60-F1 税込 ¥62,700 (税抜 ¥57,000)	MA-T60-F2 税込 ¥74,800 (税抜 ¥68,000)	W1900	MA-T190-F1 税込 ¥127,600 (税抜 ¥116,000)	MA-T190-F2 税込 ¥143,000 (税抜 ¥130,000)
W800	MA-T80-F1 税込 ¥70,400 (税抜 ¥64,000)	MA-T80-F2 税込 ¥81,400 (税抜 ¥74,000)	W2000	MA-T200-F1 税込 ¥127,600 (税抜 ¥116,000)	MA-T200-F2 税込 ¥143,000 (税抜 ¥130,000)
W900	MA-T90-F1 税込 ¥70,400 (税抜 ¥64,000)	MA-T90-F2 税込 ¥81,400 (税抜 ¥74,000)	W2100	MA-T210-F1 税込 ¥140,800 (税抜 ¥128,000)	MA-T210-F2 税込 ¥159,500 (税抜 ¥145,000)
W1000	MA-T100-F1 税込 ¥70,400 (税抜 ¥64,000)	MA-T100-F2 税込 ¥81,400 (税抜 ¥74,000)	W2200	MA-T220-F1 税込 ¥140,800 (税抜 ¥128,000)	MA-T220-F2 税込 ¥159,500 (税抜 ¥145,000)
W1100	MA-T110-F1 税込 ¥81,400 (税抜 ¥74,000)	MA-T110-F2 税込 ¥89,100 (税抜 ¥81,000)	W2300	MA-T230-F1 税込 ¥152,900 (税抜 ¥139,000)	MA-T230-F2 税込 ¥171,600 (税抜 ¥156,000)
W1200	MA-T120-F1 税込 ¥81,400 (税抜 ¥74,000)	MA-T120-F2 税込 ¥89,100 (税抜 ¥81,000)	W2400	MA-T240-F1 税込 ¥152,900 (税抜 ¥139,000)	MA-T240-F2 税込 ¥171,600 (税抜 ¥156,000)
W1300	MA-T130-F1 税込 ¥92,400 (税抜 ¥84,000)	MA-T130-F2 税込 ¥102,300 (税抜 ¥93,000)	W2500	MA-T250-F1 税込 ¥165,000 (税抜 ¥150,000)	MA-T250-F2 税込 ¥183,700 (税抜 ¥167,000)
W1400	MA-T140-F1 税込 ¥92,400 (税抜 ¥84,000)	MA-T140-F2 税込 ¥102,300 (税抜 ¥93,000)	W2600	MA-T260-F1 税込 ¥165,000 (税抜 ¥150,000)	MA-T260-F2 税込 ¥183,700 (税抜 ¥167,000)
W1500	MA-T150-F1 税込 ¥103,400 (税抜 ¥94,000)	MA-T150-F2 税込 ¥119,900 (税抜 ¥109,000)	W2700	MA-T270-F1 税込 ¥177,100 (税抜 ¥161,000)	MA-T270-F2 税込 ¥195,800 (税抜 ¥178,000)
W1600	MA-T160-F1 税込 ¥103,400 (税抜 ¥94,000)	MA-T160-F2 税込 ¥119,900 (税抜 ¥109,000)	W2800	MA-T280-F1 税込 ¥177,100 (税抜 ¥161,000)	MA-T280-F2 税込 ¥195,800 (税抜 ¥178,000)

ITEM LIST | ダイワ

ダイワ

キッチンのアイテムには
ダイワが必要になります。

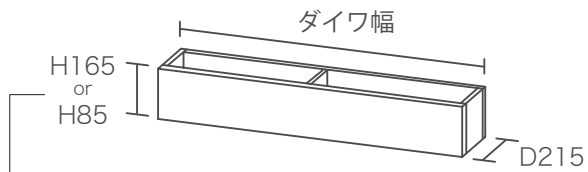

高さオーダーも可能です。(H50mm ~ 240mm)

ダイワの高さをご指定下さい。

カラーはブラック (単色) になります。



847 カウンター高さ mm用

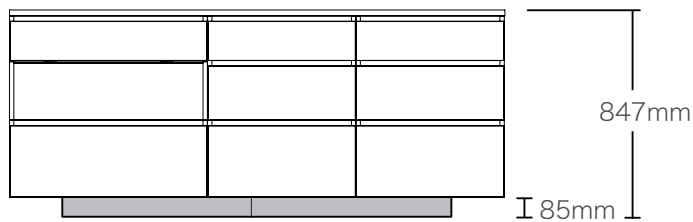

※ ダイワ幅 W1900 ~ W2400 は中央に継ぎ目があります。

927 カウンター高さ mm用

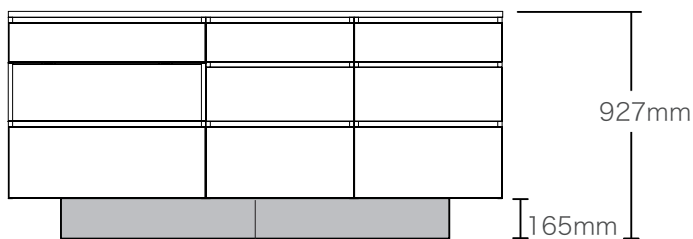

※ ダイワ幅 W1900 ~ W2400 は中央に継ぎ目があります。

LIVING
CUSTOMIZE
WORK SPACE
KITCHEN
WASH ROOM
ENTRANCE
UTILITY
IN WALL
WALL PANEL SYSTEM
NATURAL WOOD

高さオーダー

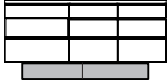
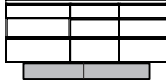
カウンター高さ / ダイワ高さ		カウンター高さ 847 mm 用  ダイワ高さ 85 mm		カウンター高さ 927 mm 用  ダイワ高さ 165 mm		カウンター高さ 812~1002 mm 用  ダイワ高さ 50~240mm	
商品組み合わせ幅	ダイワ幅	H85 価格		H165 価格		H50 ~ H240 価格	
W400 用	W200	MA-DWSS20	税込 ¥23,100 (税抜 ¥21,000)	MA-DWSS21	税込 ¥23,100 (税抜 ¥21,000)	MA-XDWSS20	税込 ¥27,500 (税抜 ¥25,000)
W500 用	W300	MA-DWSS30	税込 ¥23,100 (税抜 ¥21,000)	MA-DWSS31	税込 ¥23,100 (税抜 ¥21,000)	MA-XDWSS30	税込 ¥27,500 (税抜 ¥25,000)
W600 用	W400	MA-DWSS40	税込 ¥23,100 (税抜 ¥21,000)	MA-DWSS41	税込 ¥23,100 (税抜 ¥21,000)	MA-XDWSS40	税込 ¥27,500 (税抜 ¥25,000)
W800・W1000 用	W600	MA-DWSS60	税込 ¥23,100 (税抜 ¥21,000)	MA-DWSS61	税込 ¥23,100 (税抜 ¥21,000)	MA-XDWSS60	税込 ¥27,500 (税抜 ¥25,000)
W900・W1100 用	W700	MA-DWSS70	税込 ¥27,500 (税抜 ¥25,000)	MA-DWSS71	税込 ¥27,500 (税抜 ¥25,000)	MA-XDWSS70	税込 ¥29,700 (税抜 ¥27,000)
W1200 用	W800	MA-DWSS80	税込 ¥27,500 (税抜 ¥25,000)	MA-DWSS81	税込 ¥27,500 (税抜 ¥25,000)	MA-XDWSS80	税込 ¥29,700 (税抜 ¥27,000)
W1300 用	W900	MA-DWSS90	税込 ¥27,500 (税抜 ¥25,000)	MA-DWSS91	税込 ¥27,500 (税抜 ¥25,000)	MA-XDWSS90	税込 ¥29,700 (税抜 ¥27,000)
W1400 用	W1000	MA-DWSS100	税込 ¥27,500 (税抜 ¥25,000)	MA-DWSS101	税込 ¥27,500 (税抜 ¥25,000)	MA-XDWSS100	税込 ¥29,700 (税抜 ¥27,000)
W1500 用	W1100	MA-DWSS110	税込 ¥27,500 (税抜 ¥25,000)	MA-DWSS111	税込 ¥27,500 (税抜 ¥25,000)	MA-XDWSS110	税込 ¥29,700 (税抜 ¥27,000)
W1600 用	W1200	MA-DWSS120	税込 ¥27,500 (税抜 ¥25,000)	MA-DWSS121	税込 ¥27,500 (税抜 ¥25,000)	MA-XDWSS120	税込 ¥29,700 (税抜 ¥27,000)
W1700 用	W1300	MA-DWSS130	税込 ¥29,700 (税抜 ¥27,000)	MA-DWSS131	税込 ¥29,700 (税抜 ¥27,000)	MA-XDWSS130	税込 ¥33,000 (税抜 ¥30,000)
W1800 用	W1400	MA-DWSS140	税込 ¥29,700 (税抜 ¥27,000)	MA-DWSS141	税込 ¥29,700 (税抜 ¥27,000)	MA-XDWSS140	税込 ¥33,000 (税抜 ¥30,000)
W1900 用	W1500	MA-DWSS150	税込 ¥29,700 (税抜 ¥27,000)	MA-DWSS151	税込 ¥29,700 (税抜 ¥27,000)	MA-XDWSS150	税込 ¥33,000 (税抜 ¥30,000)
W2000 用	W1600	MA-DWSS160	税込 ¥29,700 (税抜 ¥27,000)	MA-DWSS161	税込 ¥29,700 (税抜 ¥27,000)	MA-XDWSS160	税込 ¥33,000 (税抜 ¥30,000)
W2100 用	W1700	MA-DWSS170	税込 ¥29,700 (税抜 ¥27,000)	MA-DWSS171	税込 ¥29,700 (税抜 ¥27,000)	MA-XDWSS170	税込 ¥33,000 (税抜 ¥30,000)
W2200 用	W1800	MA-DWSS180	税込 ¥29,700 (税抜 ¥27,000)	MA-DWSS181	税込 ¥29,700 (税抜 ¥27,000)	MA-XDWSS180	税込 ¥33,000 (税抜 ¥30,000)
W2300 用	W1900	MA-DWSS190	税込 ¥35,200 (税抜 ¥32,000)	MA-DWSS191	税込 ¥35,200 (税抜 ¥32,000)	MA-XDWSS190	税込 ¥39,600 (税抜 ¥36,000)
W2400 用	W2000	MA-DWSS200	税込 ¥35,200 (税抜 ¥32,000)	MA-DWSS201	税込 ¥35,200 (税抜 ¥32,000)	MA-XDWSS200	税込 ¥39,600 (税抜 ¥36,000)
W2500 用	W2100	MA-DWSS210	税込 ¥35,200 (税抜 ¥32,000)	MA-DWSS211	税込 ¥35,200 (税抜 ¥32,000)	MA-XDWSS210	税込 ¥39,600 (税抜 ¥36,000)
W2600 用	W2200	MA-DWSS220	税込 ¥35,200 (税抜 ¥32,000)	MA-DWSS221	税込 ¥35,200 (税抜 ¥32,000)	MA-XDWSS220	税込 ¥39,600 (税抜 ¥36,000)
W2700 用	W2300	MA-DWSS230	税込 ¥35,200 (税抜 ¥32,000)	MA-DWSS231	税込 ¥35,200 (税抜 ¥32,000)	MA-XDWSS230	税込 ¥39,600 (税抜 ¥36,000)
W2800 用	W2400	MA-DWSS240	税込 ¥35,200 (税抜 ¥32,000)	MA-DWSS241	税込 ¥35,200 (税抜 ¥32,000)	MA-XDWSS240	税込 ¥39,600 (税抜 ¥36,000)

※1

※1 ダイワ幅 W1900 ~ W2400 は中央に継ぎ目があります。

MARGIN CABINET

WASH ROOM



暮らしに合わせた組み合わせで
ゆとりのある洗面の習慣。

ライフスタイルに合わせたデザインやレイアウトにすることで、自分らしい洗面を実現できます。フロートスタイルだからこそスッキリとし、より自由な印象を与えてくれます。ドレッサーのように使える洗面台や家族の暮らしに合わせた収納計画も思いのままに。



COLOR:シルキーアッシュ(洗面台)
アンバーチーク(収納部付きミラー、トールキャビネット、キャビネット)

Set Price 税込¥687,500 (税抜¥625,000)



収納部付きミラー
MA-WM1500



洗面台(洗面器付き)
MA-WS1501SR



キャビネット
MA-WL900



トールキャビネット
MA-WT400R

PLAN I

LIVING

CUSTOMIZE

WORK SPACE

KITCHEN

WASH ROOM

ENTRANCE

UTILITY

IN WALL

WALL PANEL SYSTEM

NATURAL WOOD



COLOR: パールホワイト (洗面台天板)
 グリジオーク (オープンBOX、洗面台本体)

Set Price 税込¥415,800 (税抜¥378,000)

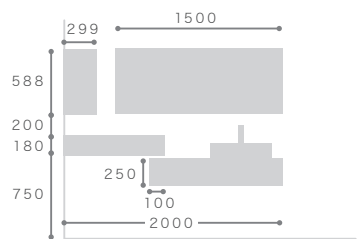

単位:mm

- | | |
|------------|-------------|
| ミラー | MA-M1500 |
| オープンBOX | MA-WR300 |
| 洗面台(洗面器付き) | MA-WS1200SR |
| 洗面台(洗面器無し) | MA-WS901 |

PLAN 2



COLOR: グリジオーク (収納部付きミラー、洗面台天板)
セラミカライト (洗面台本体)

Set Price 税込¥348,700 (税抜¥317,000)

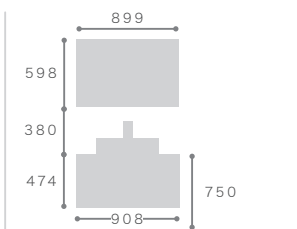

単位: mm

収納部付きミラー
洗面台(洗面器付き)

MA-WR900
MA-WBR900S

FUNCTION | アイテムの機能紹介



収納部付きミラー

アイテム一覧 ——— P.90～91



奥行 17cm のスリムな収納部付きミラー。
可動棚がついているので、高さの違うオーラルケア用品、
スキンケア用品などをすっきりと収納することができます。

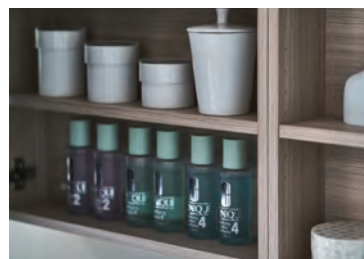

洗面台

天板と本体の色柄をそれぞれお選びいただけます。

アイテム一覧 ——— P.86～88



洗面台のアイテムは天板と本体の色柄をそれぞれお選びいただけます。木目柄や、キズや汚れに強いダイヤモンドハイグロス、味わい深い表情を持つ石目柄などからお選びいただけます。



LIVING
CUSTOMIZE
WORK SPACE
KITCHEN
WASH ROOM
ENTRANCE
UTILITY
IN WALL
WALL PANEL SYSTEM
NATURAL WOOD

キャビネット

アイテム一覧 ——— P.89

洗面所に必要なタオルや洗剤等のストック品もたっぷり収納できるアイテム。
開き扉も引出もゆっくり閉まるソフトクローズ仕様。

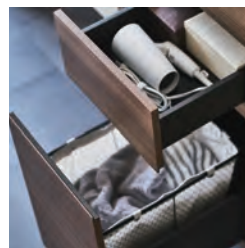

洗面器メーカー紹介

Janis

創業 80 年以上の歴史ある衛生陶器メーカー

歴史の中で培われた経験と実績によって、品質管理を徹底し、
よりお客様に安心して使っていただけるモノづくりの企業



水はねを押さえる丸みのあるフォルムで対候性・耐薬品性にも優れた陶器製。節水仕様のシングルレバー水栓との組み合わせなので環境にも優しいものを採用。水栓と洗面が一体型なので濡れた手で操作しても、カウンター等が濡れにくいです。

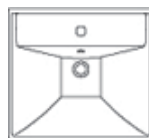

洗面器固定金具
(カウンター用)
×4個



ポップアップ式
排水金具

洗面器・水栓・給排水等がセットになっております。
給排水は壁または床のどちらかをお選びいただけます。
ご注文は P.87 をご参照ください。

ITEM LIST | 洗面台(洗面器付き)

LIVING

CUSTOMIZE

WORK SPACE

KITCHEN

WASH ROOM

ENTRANCE

UTILITY

IN WALL

WALL PANEL SYSTEM

NATURAL WOOD

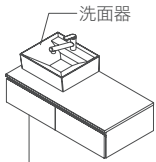

洗面器
排水トラップ有

■ 上部手かけ

■ 耐荷重
引出：約 5kg (1杯あたり)
天板：約 5kg (洗面器の重さは除く)

洗面器左側タイプ ※引出2杯

幅 1205 mm



幅 1505 mm



高さ 542mm
奥行 600mm

MA-WSI200SL
税込 ¥254,100
(税抜 ¥231,000)

MA-WSI500SL
税込 ¥288,200
(税抜 ¥262,000)

側面図

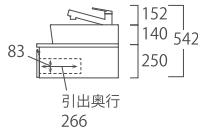

上面図

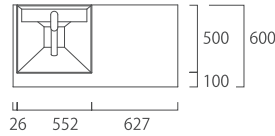

正面図

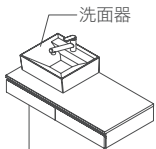
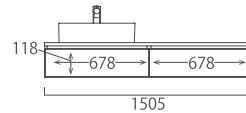
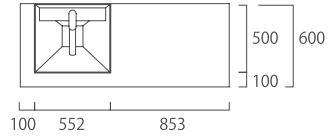
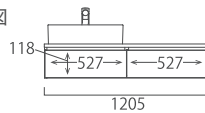

洗面器
排水トラップ有

■ 上部手かけ

■ 耐荷重
引出：約 5kg (1杯あたり)
天板：約 5kg (洗面器の重さは除く)

洗面器左側タイプ ※引出2杯

幅 1205 mm



幅 1505 mm



高さ 472mm
奥行 600mm

MA-WSI201SL
税込 ¥247,500
(税抜 ¥225,000)

MA-WSI501SL
税込 ¥282,700
(税抜 ¥257,000)

側面図

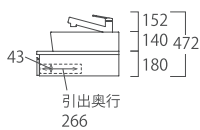

上面図

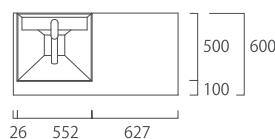

正面図

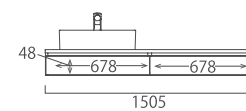
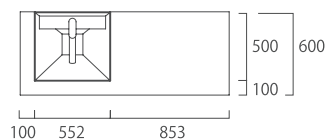
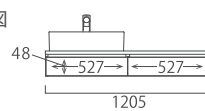

オープン収納付き

幅 908 mm



側面図

引出収納

オープン収納

正面図

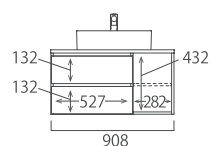
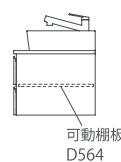
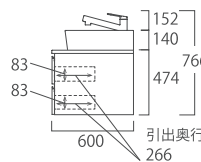

高さ 766mm
奥行 600mm

MA-WBR900S
税込 ¥270,600
(税抜 ¥246,000)

■ 耐荷重

引出：約 10kg (1杯あたり)
棚板：約 10kg (1枚あたり)
天板：約 5kg (洗面器の重さは除く)

■ 上部手かけ

洗面器右側タイプ ※引出2杯

幅 1205 mm



MA-WSI200SR

税込 ¥254,100
(税抜 ¥231,000)

幅 1505 mm



MA-WSI500SR

税込 ¥288,200
(税抜 ¥262,000)

※引出1杯

幅 908 mm



MA-WS900S

税込 ¥232,100
(税抜 ¥211,000)

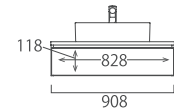
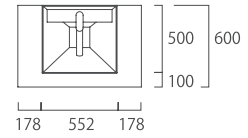
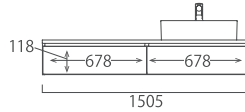
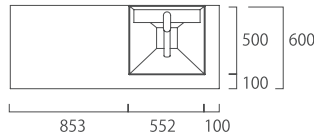
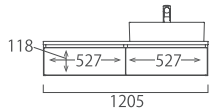
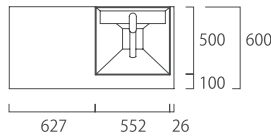

洗面器右側タイプ ※引出2杯

幅 1205 mm



MA-WSI201SR

税込 ¥247,500
(税抜 ¥225,000)

幅 1505 mm



MA-WSI501SR

税込 ¥282,700
(税抜 ¥257,000)

※引出1杯

幅 908 mm

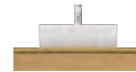

MA-WS901S

税込 ¥225,500
(税抜 ¥205,000)

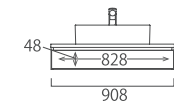
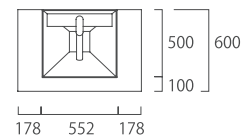
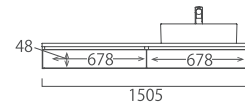
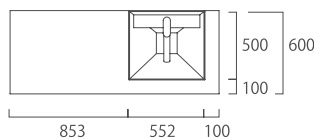
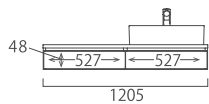
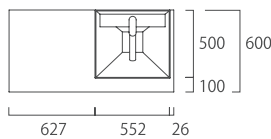

洗面台のご注文方法

1 天板 / 本体の色柄をそれぞれ選べます。

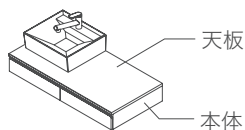

※天板 ○○○色、本体○○○色とご指定ください。

2 洗面台（洗面器付き）をご注文の際は給排水仕様をいずれかお選びください。

- 壁給排水（ボトルトラップ） : MA-WBT
- 壁給水床排水（S字トラップ） : MA-WST
- 床給排水（S字トラップ） : MA-YST

（上記の金額は含まれております）

ITEM LIST | 洗面台(洗面器無し)・キャビネット・トールキャビネット

洗面台 (洗面器無し)

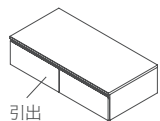

引出

■ 上部手かけ

■ 耐荷重
引出：約 5kg (1杯あたり)
天板：約 25kg

※引出1杯

幅 **908 mm**



高さ **250mm**
奥行 **600mm**

MA-WS900
税込 ¥99,000
(税抜 ¥90,000)

※引出2杯

幅 **1205 mm**



MA-WS1200
税込 ¥121,000
(税抜 ¥110,000)

幅 **1505 mm**



MA-WS1500
税込 ¥155,100
(税抜 ¥141,000)

側面図

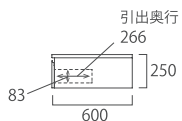

正面図

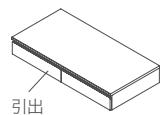
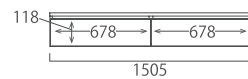
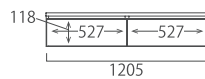
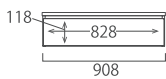

引出

■ 上部手かけ

■ 耐荷重
引出：約 5kg (1杯あたり)
天板：約 25kg

※引出1杯

幅 **908 mm**



高さ **180mm**
奥行 **600mm**

MA-WS901
税込 ¥92,400
(税抜 ¥84,000)

※引出2杯

幅 **1205 mm**



MA-WS1201
税込 ¥114,400
(税抜 ¥104,000)

幅 **1505 mm**



MA-WS1501
税込 ¥149,600
(税抜 ¥136,000)

側面図

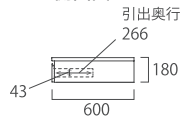

正面図

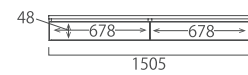
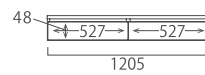
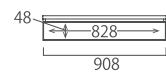

オープン収納付き

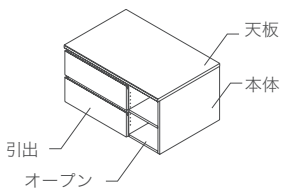

引出

オープン

■ 上部手かけ

■ 耐荷重
引出：約 10kg (1杯あたり)
棚板：約 10kg (1枚あたり)
天板：約 25kg

幅 **908 mm**



高さ **474mm**
奥行 **600mm**

MA-WBR900
税込 ¥137,500
(税抜 ¥125,000)

側面図

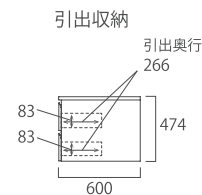

オープン収納

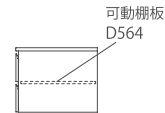

正面図

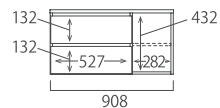

洗面台のご注文方法

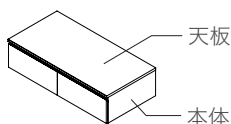

天板 / 本体の色柄をそれぞれ選べます。
※天板 ○○○色、本体 ○○○色とご指定ください。

納期約4週間

COLOR → P.10

単位: mm

▲は開扉となっており、丁番側にマークがあります。

キャビネット

天板と本体は同色となります。

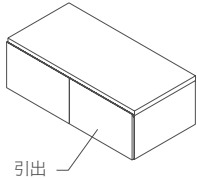

上部手かけ

■耐荷重
引出: 約 15kg (1杯あたり)
天板: 約 10kg

幅 608 mm

幅 758 mm

幅 908 mm

※引出1杯

高さ 400mm
奥行 600mm



MA-WL600
税込 ¥89,100
(税抜 ¥81,000)



MA-WL750
税込 ¥96,800
(税抜 ¥88,000)



MA-WL900
税込 ¥106,700
(税抜 ¥97,000)

側面図

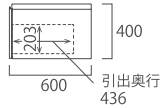

正面図

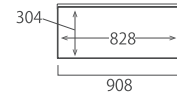
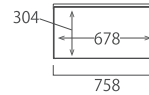
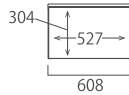

幅 1205 mm

幅 1505 mm

※引出2杯

高さ 400mm
奥行 600mm



MA-WLI200
税込 ¥148,500
(税抜 ¥135,000)



MA-WLI500
税込 ¥157,300
(税抜 ¥143,000)

側面図

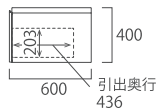

正面図

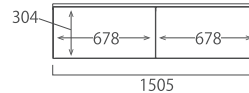
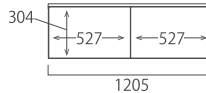

ツールキャビネット

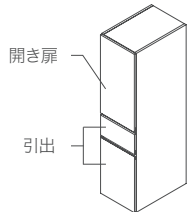

下部手かけ 扉・上引出

上部手かけ 下引出

■耐荷重
収納部: 約 10kg (1箇所あたり)
引出: 約 15kg (1杯あたり)

幅 305 mm

幅 405 mm



左開き
MA-WT300L
税込 ¥136,400
(税抜 ¥124,000)



右開き
MA-WT300R
税込 ¥136,400
(税抜 ¥124,000)



左開き
MA-WT400L
税込 ¥148,500
(税抜 ¥135,000)



右開き
MA-WT400R
税込 ¥148,500
(税抜 ¥135,000)

側面図

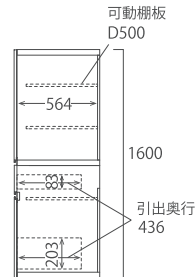

正面図

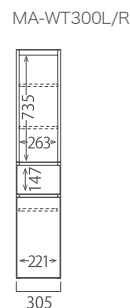

正面図

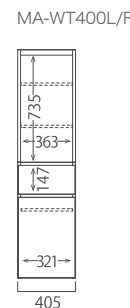

引出内の可動棚詳細

最上段取付時

最下段取付時

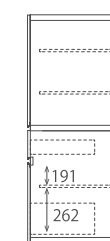
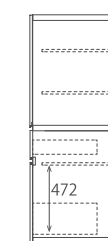

工事費・設置費は含みません。

ITEM LIST | 収納部付きミラー・ミラー・オープンBOX

収納部付きミラー

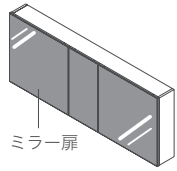

ミラー扉

上下反転可

上部・下部手かけ扉

扉上下 5mm
飛び出し(手かけ)

■耐荷重
棚板：約 5kg (1枚あたり)

高さ **598mm**
奥行 **165mm**

側面図



幅 **899mm**



正面図

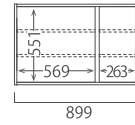

幅 **1199mm**



MA-WM1200
税込 ¥112,200
(税抜 ¥102,000)

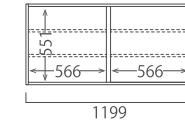

収納部付きミラー (オープン部有)

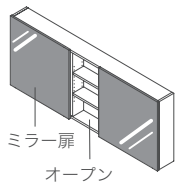

ミラー扉

オープン

上下反転可

上部・下部手かけ扉

扉上下 5mm
飛び出し(手かけ)

■耐荷重
棚板：約 5kg (1枚あたり)

高さ **598mm**
奥行 **165mm**

側面図

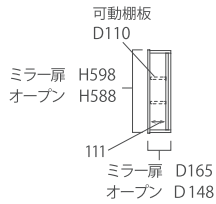

幅 **899mm**

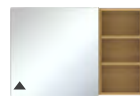

正面図

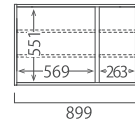

幅 **1199mm**

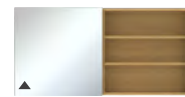

MA-WR1200
税込 ¥88,000
(税抜 ¥80,000)

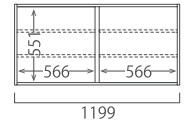

ミラー

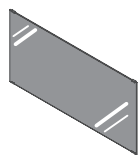

高さ **588mm**
奥行 **5mm** 注1)

側面図

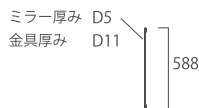

幅 **900mm**



正面図

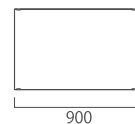

幅 **1200mm**



MA-M1200
税込 ¥35,200
(税抜 ¥32,000)



注1) 取付金具を含む外寸
奥行きはD11mmになります。

納期約4週間

▲は開扉となっており、丁番側にマークがあります。

COLOR → P.10

単位：mm

幅 1499 mm



MA-WM1500

税込 ¥149,600

(税抜 ¥136,000)

幅 299 mm



MA-WM300

税込 ¥46,200

(税抜 ¥42,000)

幅 599 mm



MA-WM600

税込 ¥64,900

(税抜 ¥59,000)



1499



299



599

オープンBOX

幅 1499 mm



MA-WR1500

税込 ¥132,000

(税抜 ¥120,000)

幅 299 mm



高さ 588mm

奥行 148mm

MA-WR300

税込 ¥29,700

(税抜 ¥27,000)

幅 599 mm



MA-WR600

税込 ¥39,600

(税抜 ¥36,000)

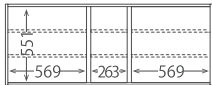

1499



299



599

幅 1500 mm



MA-M1500

税込 ¥39,600

(税抜 ¥36,000)



1500

ミラーの取付けについて

ミラーマットとミラーボンドを併用して固定が必要です。

(商品にはミラーマットとミラーボンドは付属しておりません。)

OPTION | 棚板追加

標準で棚板が装備されているアイテムに追加できます。

W400mm以下

MA-XT1 税込 ¥6,600 (税抜 ¥6,000)

W401mm以上

MA-XT2 税込 ¥7,700 (税抜 ¥7,000)

ご注文の際は、商品名と棚板の大きさ、カラーが分かるように指定して下さい。

MARGIN CABINET

ENTRANCE



使い勝手と美しさが共存
機能美で玄関はより美くなる

シンプルなデザインにアクセントとなるアイテムを組み合わせることでより美しく機能的になります。また、ライフスタイルに合わせ、使いやすい形に配置することでよりあなたらしいデザイン性の高い収納空間になります。



COLOR: マットグレー (吊戸棚、下台、ベンチ本体)
リンドアカシア (カウンター天板)
セラミカネロ (ベンチ天板)

Set Price 税込¥526,900 (税抜¥479,000)

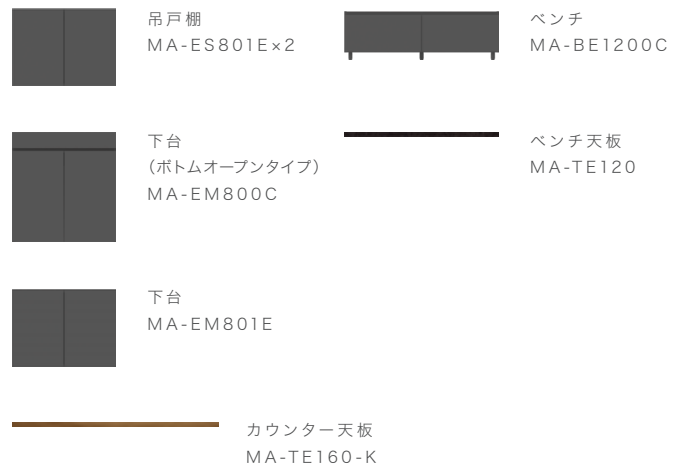

PLAN I

LIVING

CUSTOMIZE

WORK SPACE

KITCHEN

WASH ROOM

ENTRANCE

UTILITY

IN WALL

WALL PANEL SYSTEM

NATURAL WOOD



COLOR:セラミカネロ(吊戸棚、下台)
マットベージュ(カウンター天板)
Set Price 税込¥254,100 (税抜¥231,000)

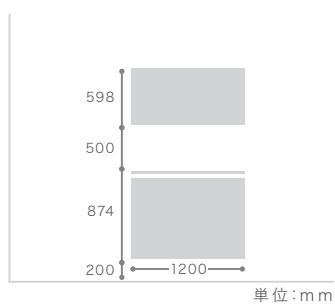

吊戸棚 MA-ES1201E
カウンター天板 MA-TE120-K
下台 MA-EM1200E

PLAN 2



COLOR:パールホワイト(吊戸棚、下台)
グリジオーク(オープン収納)
Set Price 税込¥409,200 (税抜¥372,000)

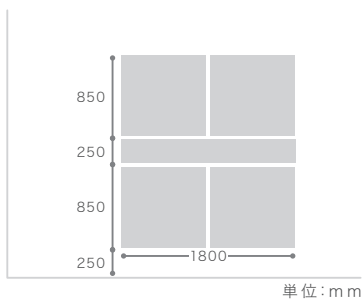

吊戸棚	MA-ES900E ×2
オープン収納	MA-ES180B
下台	MA-EM900E ×2

FUNCTION | アイテムの機能紹介

LIVING
CUSTOMIZE
WORK SPACE
KITCHEN
WASH ROOM
ENTRANCE

美観を損なわず収納もしっかりととれるレイアウト。
余白をつくることですっきりとした玄関収納になります。



可動棚板

棚は可動式のため収納する靴のサイズに合わせ、高さの調整が行えます。



樹脂製棚板 ※1)

樹脂製のため、水拭き等で清潔に保てます。



※1) 以下アイテムに標準装備されています。
・吊戸棚(奥深タイプ)
・下台
・下台(ボトムオープンタイプ)



UTILITY
IN WALL
WALL PANEL SYSTEM
NATURAL WOOD

下台 (ボトムオープンタイプ)

アイテム一覧 ————— P.101

下台の底板がないタイプは、棚板を外してベビーカーやキャリーケースなどを収納できるので、お出かけする際に出し入れがスムーズになります。



底部オープンを使用しない場合は、収納棚として使用できます。



優しく閉まるソフトクローズ引出

ベンチ

アイテム一覧 ————— P.101

玄関先での靴の脱ぎ履きが快適におこなえる玄関ベンチ。靴磨きなど玄関周りに置いておきたいものを収納できる引出収納がついています。



優しく閉まるソフトクローズ引出



脚にはアジャスターがついているので、ガタつかず安定してご使用できます。



ITEM LIST | 吊戸棚

吊戸棚 (奥深タイプ)

※樹脂製棚板付き



■耐荷重

収納部:約15kg(1箇所あたり)
樹脂棚板:約4kg(1枚あたり)

※均等荷重時での目安になります。
設置条件によってはたわみが発生
する場合がございます。

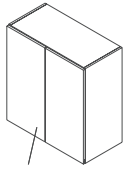

板扉

下部手かけ

高さ **850mm**
奥行 **400mm**

幅 **399mm**

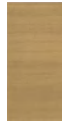

収納想定数
4~8 足

左開き
MA-ES400EL
右開き
MA-ES400ER
税込¥55,000
(税抜¥50,000)

幅 **449mm**



収納想定数
4~8 足

左開き
MA-ES450EL
右開き
MA-ES450ER
税込¥57,200
(税抜¥52,000)

幅 **799mm**



収納想定数
12~16 足

MA-ES800E
税込¥83,600
(税抜¥76,000)

幅 **899mm**

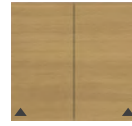

収納想定数
12~16 足

MA-ES900E
税込¥84,700
(税抜¥77,000)

幅 **1199mm**

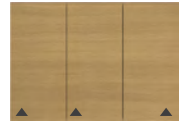

収納想定数
16~24 足

MA-ES1200E
税込¥107,800
(税抜¥98,000)

側面図

上面図

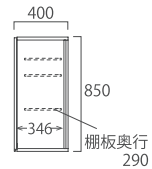

正面図

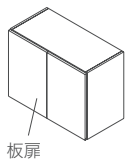
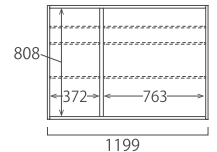
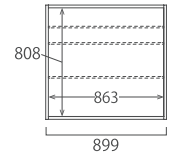
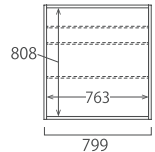
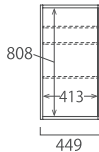
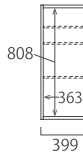

板扉

下部手かけ

高さ **598mm**
奥行 **400mm**

幅 **399mm**



収納想定数
3~6 足

左開き
MA-ES401EL
右開き
MA-ES401ER
税込¥53,900
(税抜¥49,000)

幅 **449mm**



収納想定数
3~6 足

左開き
MA-ES451EL
右開き
MA-ES451ER
税込¥56,100
(税抜¥51,000)

幅 **799mm**



収納想定数
9~12 足

MA-ES801E
税込¥81,400
(税抜¥74,000)

幅 **899mm**

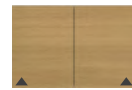

収納想定数
9~12 足

MA-ES901E
税込¥82,500
(税抜¥75,000)

幅 **1199mm**

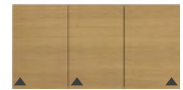

収納想定数
12~18 足

MA-ES1201E
税込¥104,500
(税抜¥95,000)

側面図

上面図

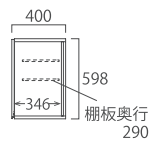

正面図

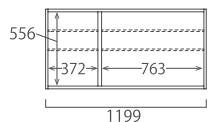
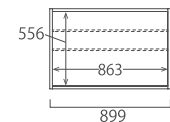
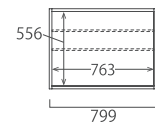
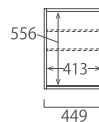
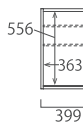

納期約4週間

▲は開扉となっており、丁番側にマークがあります。

COLOR → P.10

単位: mm

吊戸棚 (奥浅タイプ)

※木製棚板付き



※奥浅タイプのみ棚板の素材が異なります。

■耐荷重
収納部: 約15kg (1箇所あたり)

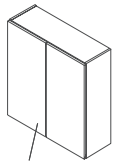

板扉

下部手かけ

	幅 399 mm	幅 449 mm	幅 799 mm	幅 899 mm	幅 1199 mm
高さ	850 mm				
奥行	301 mm				
左開き	MA-KS400EL	MA-KS450EL	MA-KS800E	MA-KS900E	MA-KS1200E
右開き	MA-KS400ER	MA-KS450ER			
税込 ¥	56,100	57,200	78,100	83,600	96,800
(税抜 ¥)	51,000	52,000	71,000	76,000	88,000

側面図

上面図

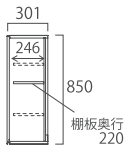

正面図

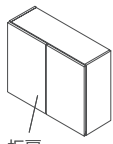
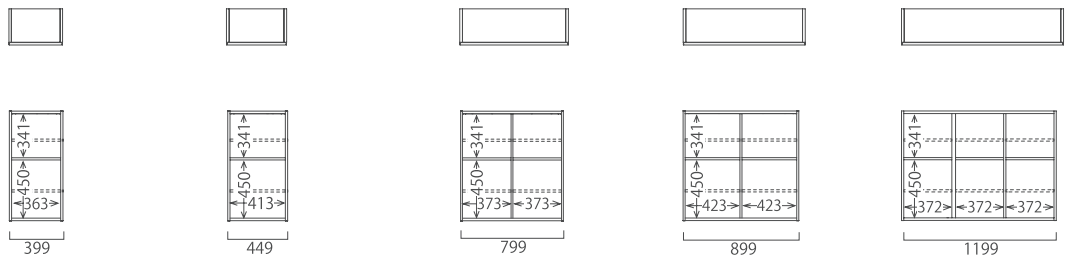

板扉

下部手かけ

	幅 399 mm	幅 449 mm	幅 799 mm	幅 899 mm	幅 1199 mm
高さ	598 mm				
奥行	301 mm				
左開き	MA-KS401EL	MA-KS451EL	MA-KS801E	MA-KS901E	MA-KS1201E
右開き	MA-KS401ER	MA-KS451ER			
税込 ¥	46,200	47,300	64,900	69,300	82,500
(税抜 ¥)	42,000	43,000	59,000	63,000	75,000

側面図

上面図



正面図

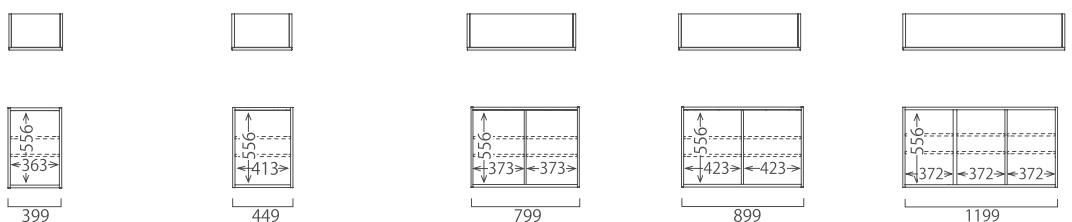

ITEM LIST | 下台・ベンチ

下台

※樹脂製棚板付き



別途天板または
オープン収納が必要
詳細は P102 へ

■耐荷重
収納部: 約15kg(1箇所あたり)
樹脂棚板: 約4kg(1枚あたり)

※均等荷重時での目安になります。
設置条件によってはたわみが発生
する場合がございます。

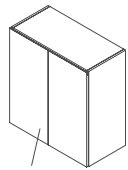

板扉

上部手かけ

幅 399 mm

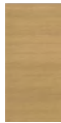

収納想定数
4~8 足

幅 449 mm

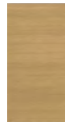

収納想定数
4~8 足

幅 799 mm



収納想定数
12~16 足

幅 899 mm



収納想定数
12~16 足

幅 1199 mm



収納想定数
16~24 足

高さ 850mm
奥行 400mm

左開き
MA-EM400EL
右開き
MA-EM400ER
税込 ¥55,000
(税抜 ¥50,000)

左開き
MA-EM450EL
右開き
MA-EM450ER
税込 ¥57,200
(税抜 ¥52,000)

MA-EM800E
税込 ¥83,600
(税抜 ¥76,000)

MA-EM900E
税込 ¥84,700
(税抜 ¥77,000)

MA-EM1200E
税込 ¥107,800
(税抜 ¥98,000)

側面図

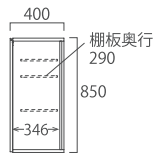

正面図

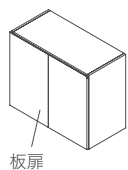
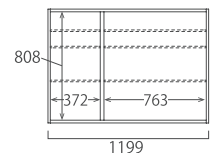
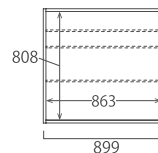
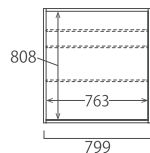
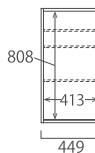
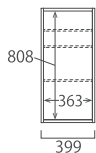

板扉

上部手かけ

幅 399 mm



収納想定数
3~6 足

幅 449 mm



収納想定数
3~6 足

幅 799 mm

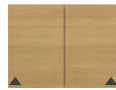

収納想定数
9~12 足

幅 899 mm

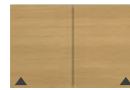

収納想定数
9~12 足

幅 1199 mm

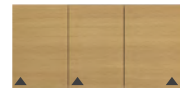

収納想定数
12~18 足

高さ 598mm
奥行 400mm

左開き
MA-EM401EL
右開き
MA-EM401ER
税込 ¥53,900
(税抜 ¥49,000)

左開き
MA-EM451EL
右開き
MA-EM451ER
税込 ¥56,100
(税抜 ¥51,000)

MA-EM801E
税込 ¥81,400
(税抜 ¥74,000)

MA-EM901E
税込 ¥82,500
(税抜 ¥75,000)

MA-EM1201E
税込 ¥104,500
(税抜 ¥95,000)

側面図

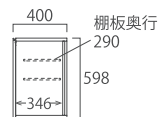

正面図

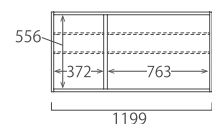
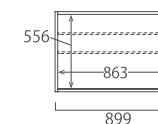
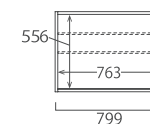
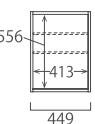
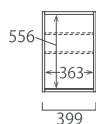

納期約4週間

▲は開扉となっており、丁番側にマークがあります。

COLOR → P.10

単位: mm

下台 (ボトムオープンタイプ)

※樹脂製棚板付き



別途天板または
オープン収納が必要
詳細は P102 へ

■耐荷重
収納部: 約15kg(1箇所あたり)
樹脂棚板: 約4kg(1枚あたり)

※均等荷重時での目安になります。
設置条件によってはたわみが発生
する場合がございます。

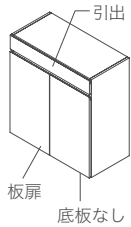

上部手かけ

高さ **850mm**

奥行 **400mm**

幅 **399mm**

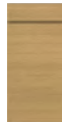

収納想定数
3~6 足

左開き
MA-EM400CL
右開き
MA-EM400CR
税込 ¥74,800
(税抜 ¥68,000)

幅 **449mm**

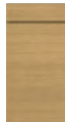

収納想定数
3~6 足

左開き
MA-EM450CL
右開き
MA-EM450CR
税込 ¥79,200
(税抜 ¥72,000)

幅 **799mm**

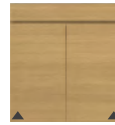

収納想定数
9~12 足

MA-EM800C
税込 ¥102,300
(税抜 ¥93,000)

幅 **899mm**



収納想定数
9~12 足

MA-EM900C
税込 ¥103,400
(税抜 ¥94,000)

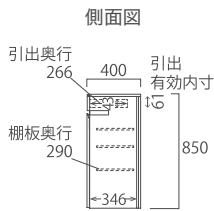

側面図

正面図

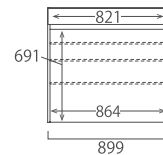
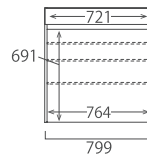
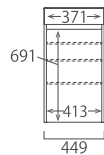
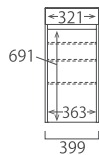

ベンチ



別途天板が必要
詳細は P102 へ

■耐荷重
引出: 約10kg(1杯あたり)
天板設置時の天板: 約80kg

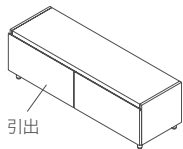

引出

上部手かけ

高さ **376mm**

奥行 **381mm**

幅 **799mm**



MA-BE800C
税込 ¥55,000
(税抜 ¥50,000)

幅 **1199mm**



MA-BE1200C
税込 ¥75,900
(税抜 ¥69,000)

幅 **1599mm**



MA-BE1600C
税込 ¥81,400
(税抜 ¥74,000)

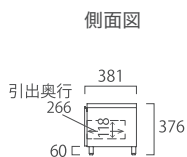

側面図

正面図

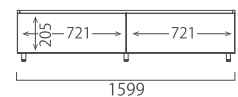
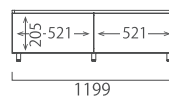
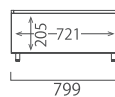

下台・ベンチのご注文方法

下台、ベンチは上面に化粧がされていません。
オープン収納または、天板が必ず必要になります。

▶ 下台購入の場合



下台
アイテムページ
P100~101



+

<div style="border: 1px solid black; padding: 2px; display: inline-block;">オープン収納</div> アイテムページ P103	<div style="border: 1px solid black; padding: 2px; display: inline-block;">天板</div> アイテムページ P105
	or
どちらかをお選びください。	

購入例 / 下台: MA-EM1200E(ウォールナット)
天板: MA-TE120(セラミカネロ)

▶ ベンチ購入の場合



ベンチ
アイテムページ
P101



+

天板
アイテムページ
P105



購入例 / ベンチ: MA-BE1200C(マットグレー)
天板: MA-TE120(セラミカネロ)

OPTION & CUSTOMIZE

棚板追加

棚板が標準装備されているアイテムに追加できます。

	サイズ(幅)	品番	価格
木製棚板	W400mm以下	MA-XT1	税込¥6,600 (税抜¥6,000)
	W401mm以上	MA-XT2	税込¥7,700 (税抜¥7,000)
樹脂製棚板 (2枚入り)	サイズ問わず	MA-XT3	税込¥6,600 (税抜¥6,000)

木製棚板変更カスタマイズ

棚板を樹脂製棚板から木製棚板に変更することができます。

BOXサイズ(幅)	品番	価格
W399mm~800mm	MA-XC6	税込¥9,900 (税抜¥9,000)
W801mm~1200mm	MA-XC7	税込¥12,100 (税抜¥11,000)

ご注文の際は商品名が分かるように指定してください。

ご注文の際は商品名と棚板の大きさ、カラーが分かるように指定してください。

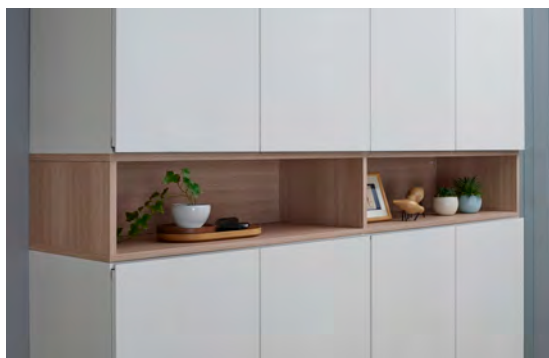

単品でのご購入はできません。必ず下台とセットでご購入ください。

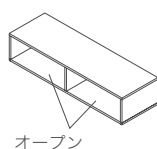

オープン

■耐荷重
 収納部: 約10kg (1箇所あたり)
 天板: 約10kg (均等荷重時の目安)

	幅 400 mm	幅 450 mm	幅 800 mm	幅 900 mm	幅 1200 mm
高さ	250 mm				
奥行	380 mm				
	MA-ES40B	MA-ES45B	MA-ES80B	MA-ES90B	MA-ES120B
	税込 ¥33,000 (税抜 ¥30,000)	税込 ¥35,200 (税抜 ¥32,000)	税込 ¥41,800 (税抜 ¥38,000)	税込 ¥42,900 (税抜 ¥39,000)	税込 ¥64,900 (税抜 ¥59,000)

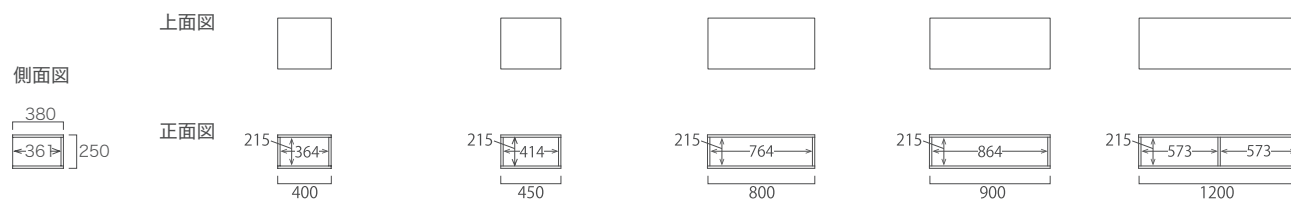

	幅 1350 mm	幅 1600 mm	幅 1800 mm
高さ	250 mm		
奥行	380 mm		
	MA-ES135B	MA-ES160B	MA-ES180B
	税込 ¥66,000 (税抜 ¥60,000)	税込 ¥69,300 (税抜 ¥63,000)	税込 ¥70,400 (税抜 ¥64,000)

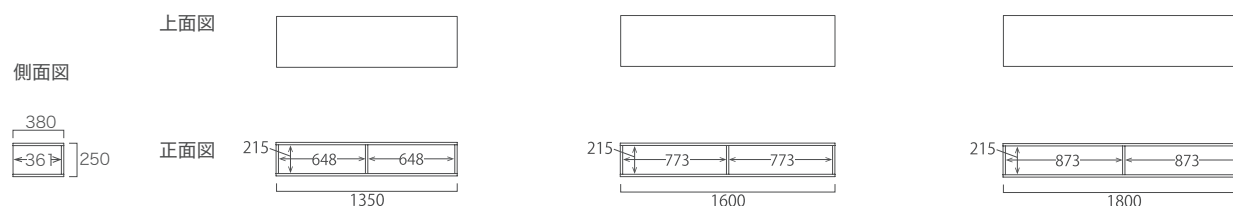

LIVING

CUSTOMIZE

WORK SPACE



最大240cmまで
継ぎ目のない天板にできます。
(ベンチを除く)

KITCHEN

カウンター天板

下台トップ用の天板です。

WASH ROOM



最大240cmまで継ぎ目のないカウンタートップにすることが可能です。
継ぎ目のない天板にすることで見た目の美しさはもちろん、お掃除がしやすい仕様です。

ENTRANCE

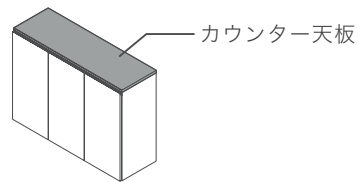

UTILITY

ベンチ天板



ベンチに合わせて継ぎ目のない天板になります。

IN WALL

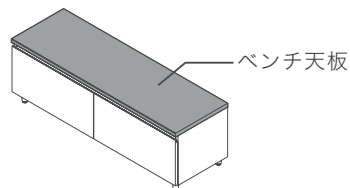

WALL PANEL SYSTEM

NATURAL WOOD

ラミネート天板（樹脂化粧シート）

キャビネットと同じ色柄で組み合わせることができます。



キズ、汚れがつきにくい、コーティング仕様
日常の使用やお掃除などにも強く、いつまでも変わらぬ美しさを
保持します。

天板

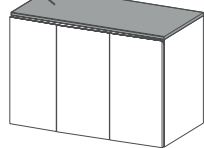

H24
D383

A



パールホワイト



シルキアッシュ



セラミカネロ

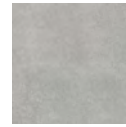

セラミカライト

B



マットグレー



マットベージュ



グリジオーク



アイダホオーク



ラスティックオーク



アンバーチェーク



ビターエルム

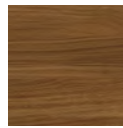

リンドアカシア

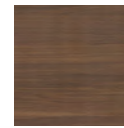

ウォールナット



ブラック
ウォールナット



ダークオーク



グレイッシュナット

天板種類	ラミネート		天板種類	ラミネート	
カラータイプ	A	B	カラータイプ	A	B
W400	MA-TE40 税込 ¥19,800 (税抜 ¥18,000)	MA-TE40-K 税込 ¥23,100 (税抜 ¥21,000)	W1600	MA-TE160 税込 ¥59,400 (税抜 ¥54,000)	MA-TE160-K 税込 ¥69,300 (税抜 ¥63,000)
W450	MA-TE45 税込 ¥20,900 (税抜 ¥19,000)	MA-TE45-K 税込 ¥24,200 (税抜 ¥22,000)	W1800	MA-TE180 税込 ¥59,400 (税抜 ¥54,000)	MA-TE180-K 税込 ¥69,300 (税抜 ¥63,000)
W800	MA-TE80 税込 ¥28,600 (税抜 ¥26,000)	MA-TE80-K 税込 ¥33,000 (税抜 ¥30,000)	W2000	MA-TE200 税込 ¥60,500 (税抜 ¥55,000)	MA-TE200-K 税込 ¥70,400 (税抜 ¥64,000)
W900	MA-TE90 税込 ¥29,700 (税抜 ¥27,000)	MA-TE90-K 税込 ¥35,200 (税抜 ¥32,000)	W2200	MA-TE220 税込 ¥60,500 (税抜 ¥55,000)	MA-TE220-K 税込 ¥70,400 (税抜 ¥64,000)
W1200	MA-TE120 税込 ¥35,200 (税抜 ¥32,000)	MA-TE120-K 税込 ¥41,800 (税抜 ¥38,000)	W2400	MA-TE240 税込 ¥60,500 (税抜 ¥55,000)	MA-TE240-K 税込 ¥70,400 (税抜 ¥64,000)
W1350	MA-TE135 税込 ¥47,300 (税抜 ¥43,000)	MA-TE135-K 税込 ¥56,100 (税抜 ¥51,000)			

ITEM LIST | クローゼットBOX ・ ファイルストッカー

LIVING
CUSTOMIZE
WORK SPACE
KITCHEN
WASH ROOM
ENTRANCE
UTILITY
IN WALL
WALL PANEL SYSTEM
NATURAL WOOD



服をかけておきたい場所に取り付けられる薄型クローゼットBOX。



クローゼットBOX:
MA-SS609EML
カラー: ダークオーク



どのシーンにも溶け込むシンプルなデザイン

ライフスタイルに応え、場所を選ばないように極力薄くした奥行。そして扉前面をミラーで覆いシンプルな美しさと機能性を持ち合わせています。

エントランスに・・・
コートや仕事のカバンなど、デイリーで使うものをエントランスに準備しておけます。



袖壁とのクリアランス (隙間) が15mm以上必要です。

クローゼットBOX

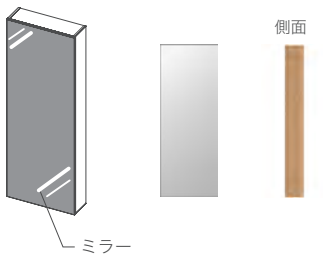

高さ **1600mm**
奥行 **221mm**

幅 **600mm**

左開き
MA-SS609EML
税込¥130,900
(税抜¥119,000)

右開き
MA-SS609EMR
税込¥130,900
(税抜¥119,000)

■耐荷重
収納部: 約10kg(1箇所あたり)
フック: 約3kg

手かけについて



カキトリはありませんが、横から手をかけて、開けられます。

側面図

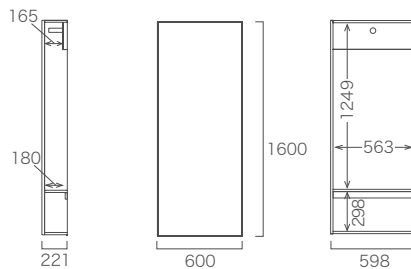

袖壁とのクリアランス (隙間) について

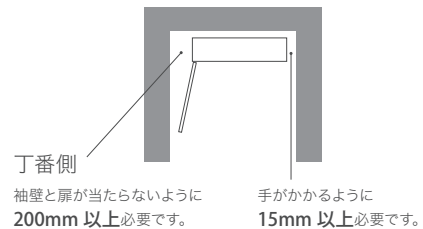

納期約4週間

COLOR → P.10

単位: mm

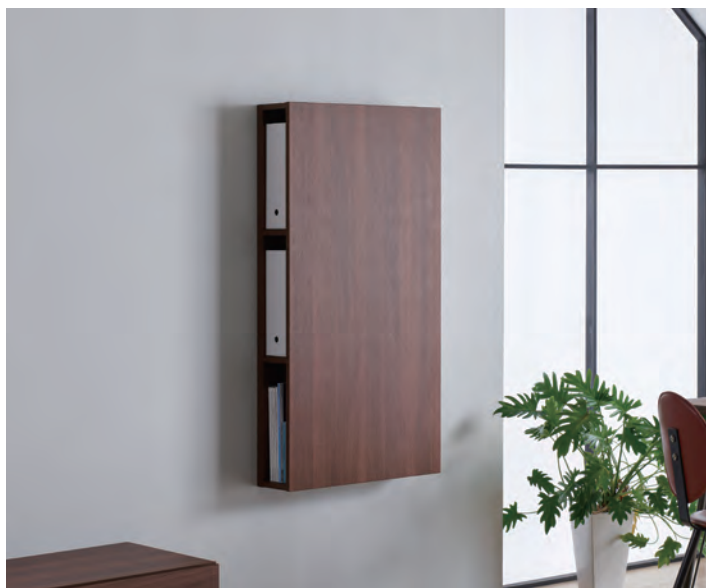

薄さ16cmで場所をとらない。
ファイルを収納できる便利なストッカー。



ファイルストッカー:
MA-FS600
カラー:ウォールナット



薄型で場所をとらない。

自宅で仕事をする機会が増え、専用スペースを設けることが難しく、ダイニングスペースを利用するケースが多くなってきています。

必要なものを収納でき、なおかつスペースをとらない。そのニーズにファイルストッカーは応えることができます。

薄さ16cmなのに多くのファイルを収納できるのは両方向から収納できるからです。

ファイルストッカー

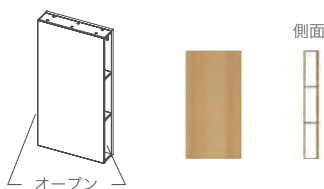

縦目

■耐荷重
収納部: 約10kg(1箇所あたり)

幅 **596 mm**

高さ **1150 mm**

奥行 **159 mm**

MA-FS600

税込 ¥104,500

(税抜 ¥95,000)

側面図

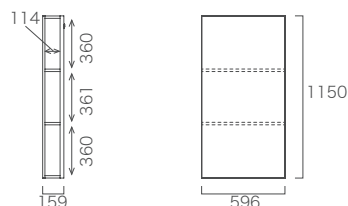

MARGIN CABINET

IN WALL



壁に埋め込む収納で広々とした空間づくり。

壁の厚みを利用して設置する収納 BOX。

壁に埋め込むことで生活スペースを塞ぐことなく収納を増やすことができます。すっきりとしたフラットなデザインがより一層空間を広く見せます。リビングから玄関、トイレなど場所を選ばず設置ができるので生活スタイルに合わせた上手な空間づくりを楽しめます。



外装も同色仕上げ

全てのアイテムの外装が前面と同色カラー仕上げになっています。

壁に埋め込んで設置はもちろん、一部だけ埋め込んで設置、壁に直接取付けて設置も可能です。壁をふかさなくても壁に埋め込み設置ができるため、スペースに限りのある空間に効率の良い収納 BOX をプラスできます。

詳しくは P.117 をご確認ください。

INTRODUCTION BY SCENE

ENTRANCE

LIVING
CUSTOMIZE
WORK SPACE
KITCHEN
WASH ROOM
ENTRANCE
UTILITY



トールBOX(ミラー扉) : MA-NT370EM
ステンレスバー(カスタマイズ) : MA-XCSB32
COLOR : マットグレー
Set Price : 税込¥86,900 (税抜¥79,000)

IN WALL
WALL PANEL SYSTEM
NATURAL WOOD



オープンBOX : MA-N372B
スリッパBOX : MA-NSL370EL
COLOR : ラスティックオーク
Set Price : 税込¥86,900 (税抜¥79,000)

TOILET



トールBOX(中央オープン) : MA-NT0370EL
COLOR : マットグレー
Price : 税込¥67,100 (税抜¥61,000)

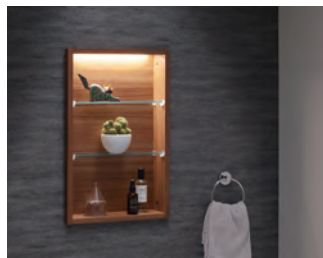

LED照明付きBOX
: MA-NLED371B
COLOR : アンバーチーク
Price : 税込¥59,400
(税抜¥54,000)



扉付きBOX(板扉+オープン) : MA-NDO370EL
COLOR : グリジオーク
Price : 税込¥49,500 (税抜¥45,000)

WASH ROOM

LED照明付きBOX : MA-NLED751B
ステンレスパー(カスタマイズ) : MA-XCSB71
COLOR : シルキーアッシュ
Set Price : 税込¥68,200 (税抜¥62,000)



INTRODUCTION BY SCENE

LIVING



LED照明付きBOX : MA-NLED753B x2
ワイドTVボード : MA-D240FS
COLOR : アンバーチーク
Set Price : 税込¥359,700 (税抜¥327,000)

WORK SPACE



オープンBOX : MA-N751B
デスクB : MA-182D、MA-XCA4R
COLOR : シルキーアッシュ
Set Price : 税込171,600 (税抜¥156,000)

DINING



トールBOX(板扉) : MA-NT750E
ステンレスバー(カスタマイズ) : MA-XCSB72
COLOR : ブラックウォールナット
Set Price : 税込¥99,000 (税抜¥90,000)

OTHER



コントロールBOX : MA-NCON752B
ステンレスバー(カスタマイズ) : MA-XCSB71
COLOR : マットベージュ
Set Price : 税込¥47,300 (税抜¥43,000)

オープンBOX

アイテム一覧 ————— P.120~121



MA-N751B(シルキーアッシュ)

取り出しやすく、しまいやすい。
アクセントやディスプレイにぴったりな収納BOX。



MA-N372B(ラステックオーク)

木製棚板

LED照明付きBOX

アイテム一覧 ————— P.128



MA-NLED751B、MA-XCSB71(シルキーアッシュ)
(※ステンレスバーはカスタマイズになります。)

インテリア性を高める LED 照明付き BOX。

LED 照明



入力電圧:AC100V(50/60Hz)
色温度:電球色(2700K)
消費電力:幅750タイプ13.4W
幅375タイプ 5W
定格光束:幅750タイプ 1387lm
幅375タイプ 544lm

ガラス棚



※H250タイプは付属しません。

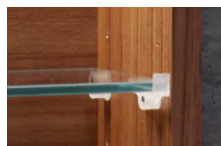

ガラス棚受金具

コントロールBOX

アイテム一覧 ————— P.129



MA-NCON752B(マットベージュ)

生活感を減らしてすっきりと見せるスイッチニッチ。

モニター付きインターホンや給湯器などのスイッチに
合わせて穴あけ加工ができるBOXです。

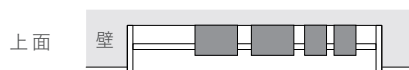

上面

正面



パネル背面には、スイッチ取付用に
40mmの配線スペースがあります。

穴あけ可能範囲については
P.129をご確認ください。
(現場加工)

スリッパBOX

アイテム一覧 ————— P.124~125



玄関の省スペースに便利なステンレスバー付きBOX。

スリッパを引っ掛けて収納できます。バーの位置を移動してS字フックなどで小物を吊り下げて収納することもできます。

ステンレスバー(標準装備)

取付方法→P.116



MA-NSL370EL(ラステックオーク)

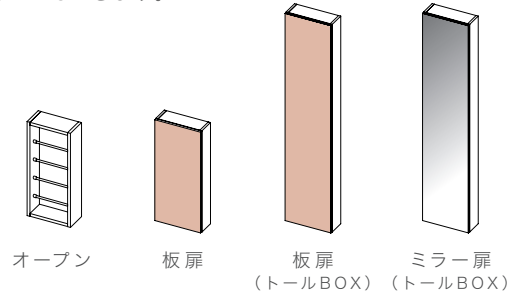

扉付きBOX

アイテム一覧 ————— P.122~123



木製棚板

MA-ND0370EL(グリジオーク)

美観を損ねることなくしっかりと収納できる。

デザインに統一感を持たせ、すっきりと見せます。中身の見た目を気にすることなく収納できます。

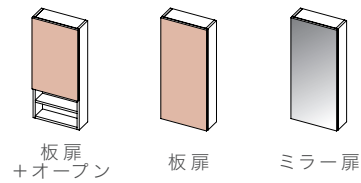

ツールBOX

アイテム一覧 ————— P.126~127



スリムな見た目でフレキシブルに収納。

「飾る」オープンタイプと「隠す」扉付きタイプから選べます。

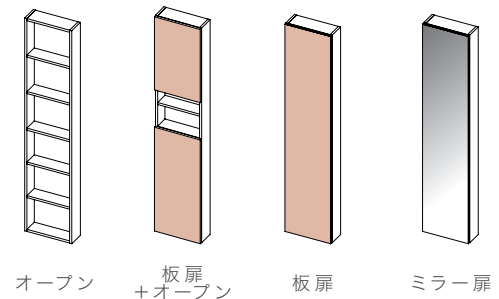

MA-NT0370EL、MA-XCSB31
(マットグレー)
(※ステンレスバーはカスタマイズになります。)

MA-NT750B、MA-XCSB72
(ブラックウォールナット)
(※ステンレスバーはカスタマイズになります。)

CUSTOMIZE | ステンレスバー

カスタマイズでステンレスバーの追加ができます。

アイテム一覧 ——— P.130



簡単に着脱可能なステンレスバー。

収納物の落下防止や、吊り下げ収納としてご使用いただけます。



落下防止用として...

収納物が落下したり倒れたりすることを防止します。

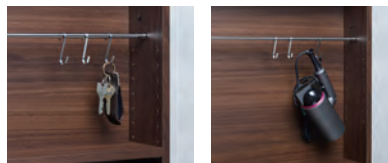

引っ掛け収納として...

S字フックを掛けて小物を吊り下げて収納できます。
耐荷重:約3kg(1本あたり)
※S字フックは付属しておりません。



立て掛け収納として...

スリッパを引っ掛けたり、本を立て掛けて収納できます。

「アイテム検索一覧」で対応の可否をご確認ください。 →P.118~119

ステンレスバー取付方法



1. ダボの取付け

ダボをBOX側面の設置する箇所のダボ穴に差し込みます。



2. ステンレスバーの取付け

ステンレスバーにソケットを通します。



3. 固定する

ステンレスバーをダボに近づけて、ダボを押さえながらソケットを回して連結します。

取付位置について

取付け位置詳細寸法は、各アイテム一覧ページ図面

「ステンレスバー(カスタマイズ)取付時位置詳細」をご確認ください。 →P.121~129

OPTION | 追加用棚板

棚板が標準装備されているアイテムに棚板を追加できます。

アイテム一覧 ——— P.130



木製棚板
(棚ダボ付き)



ガラス製棚板
(棚受金具付き)

COLUMN | 設置方法について

BOXの前面・外装・内装は指定色柄仕上げなので壁付け、一部のみ埋め込み設置も可能です。
壁をふかさなくても壁に埋め込み設置ができるため、スペースに限りのある空間に効率の良い収納BOXをプラスできます。

埋め込み設置

飛び出しを抑えた埋め込み設置。
(本体BOX1cm程度の飛び出し)

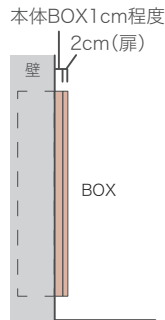

壁付け設置

一部アイテムは埋め込まずに壁付け設置も可能です。

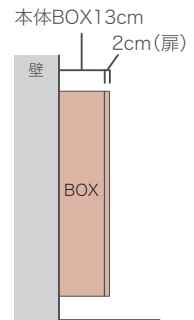

壁付け設置の対応可否はP.118~119の「アイテム検索一覧」をご確認ください。

設置条件について詳しくはP.131へ

壁をふかさなくても埋め込み設置可能

最大約5cmまで本体BOXを飛び出して設置可能です。 ※1)
壁をふかさなくても壁に埋め込み設置ができます。

詳しくは施工手順書をご確認ください。
(P.170 QRコード)

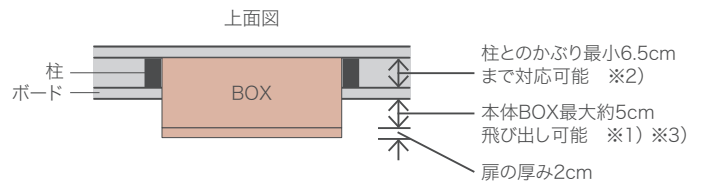
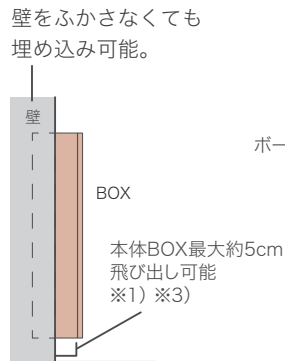

- ※1) ボードの厚み1.3cmの場合。壁の構造、仕上げによって最大飛び出し寸法は変わります。
- ※2) コントロールBOXは柱とのかぶり最小10cm必要です。
- ※3) コントロールBOXは最大3cm飛び出し可能です。

本体色柄について

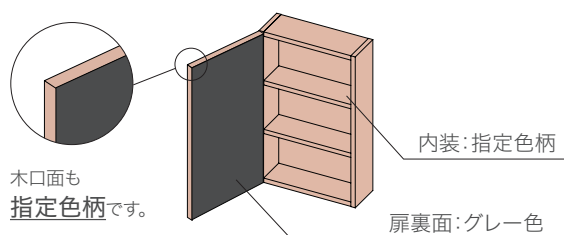



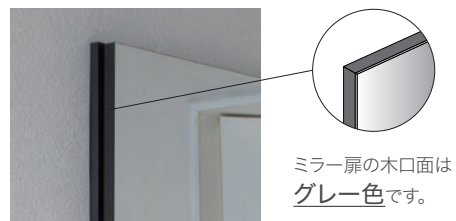





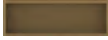























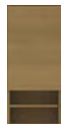



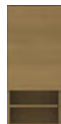

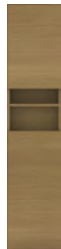

ミラー扉タイプ



ITEM MATRIX | アイテム検索一覧

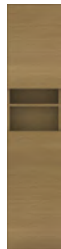











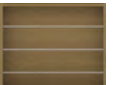

▲ マークは開き扉となっており、丁番側にマークがあります。

LIVING	カテゴリー	オープン		板扉		板扉 + オープン	ミラー扉	
	サイズ	幅 375	幅 750	幅 375	幅 750	幅 375	幅 375	幅 750
CUSTOMIZE	高 250	 MA-N373B →P.120 K	 MA-N753B →P.120 K	—	—	—	—	—
WORK SPACE	高 375	 MA-N372B →P.120 K S	 MA-N752B →P.120 K S	 MA-N372E →P.122 J K S	 MA-N752E →P.122 J K S	—	—	—
KITCHEN	高 375	 MA-N372B →P.120 K S	 MA-N752B →P.120 K S	 MA-N372E →P.122 J K S	 MA-N752E →P.122 J K S	—	—	—
WASH ROOM	高 600	 MA-N371B →P.121 K S	 MA-N751B →P.121 K S	 MA-N371E →P.122 J K S	 MA-N751E →P.122 J K S	—	 MA-N371EM →P.123 J K S	 MA-N751EM →P.123 J K S
ENTRANCE	高 600	 MA-N371B →P.121 K S	 MA-N751B →P.121 K S	 MA-N371E →P.122 J K S	 MA-N751E →P.122 J K S	—	 MA-N371EM →P.123 J K S	 MA-N751EM →P.123 J K S
UTILITY	高 850	 MA-N370B →P.121 K S	 MA-N750B →P.121 K S	 MA-N370E →P.122 J K S	 MA-N750E →P.122 J K S	 MA-NDO370EL/R →P.123 J K S	—	—
IN WALL	高 850	 MA-N370B →P.121 K S	 MA-N750B →P.121 K S	 MA-N370E →P.122 J K S	 MA-N750E →P.122 J K S	 MA-NDO370EL/R →P.123 J K S	—	—
WALL PANEL SYSTEM	高 1750	 MA-NT370B →P.126 K S	 MA-NT750B →P.126 K S	 MA-NT370E →P.126 J K S	 MA-NT750E →P.126 K S	 MA-NTO370EL/R →P.127 K S	 MA-NT370EM →P.127 J K S	 MA-NT750EM →P.127 K S
NATURAL WOOD	高 1750	 MA-NT370B →P.126 K S	 MA-NT750B →P.126 K S	 MA-NT370E →P.126 J K S	 MA-NT750E →P.126 K S	 MA-NTO370EL/R →P.127 K S	 MA-NT370EM →P.127 J K S	 MA-NT750EM →P.127 K S

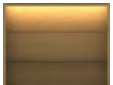
J 上下反転取付け可能 (扉の開閉方向、プッシュラッチの上下位置が変わります)

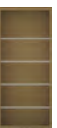
K 壁付け設置可能 (壁付けとは? P.131参照)

S ステンレスパー取付け可能 (商品詳細はP.116参照)

スリッパBOX (オープン)		スリッパBOX (板扉)		スリッパ BOX (ミラー扉)	LED照明付きBOX		コントロールBOX (バックパネルに穴あけ加工可能) ※現場加工	
幅 375	幅 750	幅 375	幅 750	幅 375	幅 375	幅 750	幅 375	幅 750
—	—	—	—	—	 MA-NLED373B →P.128	 MA-NLED753B →P.128	—	—
—	—	—	—	—	 MA-NLED372B →P.128 S	 MA-NLED752B →P.128 S	 MA-NCON372B →P.129 S	 MA-NCON752B →P.129 S
—	 MA-NSL751B →P.124 K S	—	 MA-NSL751E →P.124 K S	—	 MA-NLED371B →P.128 S	 MA-NLED751B →P.128 S	 MA-NCON371B →P.129 S	—
 MA-NSL370B →P.124 K S	—	 MA-NSL370EL/R →P.124 K S	—	—	—	—	—	—
—	—	 MA-NTSL370EL/R →P.125 K S	—	 MA-NTSL370EM L/R →P.125 K S	—	—	—	—

ITEM LIST | オープンBOX

LIVING
CUSTOMIZE
WORK SPACE
KITCHEN
WASH ROOM
ENTRANCE
UTILITY
IN WALL
WALL PANEL SYSTEM
NATURAL WOOD

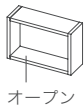

オープン

高さ **250mm**
奥行 **130mm**

幅 **375mm**

MA-N373B
税込 ¥33,000
(税抜 ¥30,000)

幅 **750mm**

MA-N753B
税込 ¥38,500
(税抜 ¥35,000)

側面図

正面図

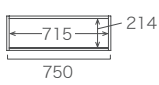
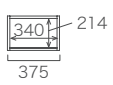

■耐荷重
収納部：約5kg (1箇所あたり)

重量：約4kg

重量：約7kg

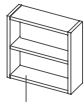

オープン

高さ **375mm**
奥行 **130mm**

幅 **375mm**

MA-N372B
税込 ¥37,400
(税抜 ¥34,000)

幅 **750mm**

MA-N752B
税込 ¥42,900
(税抜 ¥39,000)

側面図

正面図

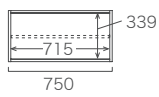
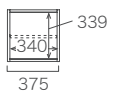
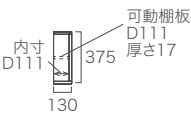

■耐荷重
収納部：約5kg (1箇所あたり)
棚板：約5kg (1枚あたり)

重量：約6kg

重量：約10kg

納期約4週間

バックパネルに穴あけ可能。(現場加工)詳しくは別冊「施工手順書」をご確認ください。(P.170 QRコードへ)

COLOR → P.10

単位: mm

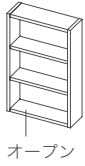

高さ **600mm**
奥行 **130mm**

幅 **375mm**



MA-N371B
税込 ¥39,600
(税抜 ¥36,000)

幅 **750mm**



MA-N751B
税込 ¥46,200
(税抜 ¥42,000)

側面図

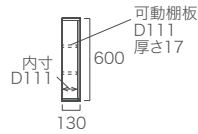

正面図

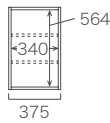

重量: 約9 kg

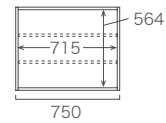

重量: 約15 kg

■耐荷重

収納部: 約5 kg (1箇所あたり)
棚板: 約5 kg (1枚あたり)

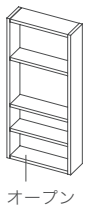

高さ **850mm**
奥行 **130mm**

幅 **375mm**



MA-N370B
税込 ¥42,900
(税抜 ¥39,000)

幅 **750mm**

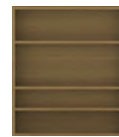

MA-N750B
税込 ¥49,500
(税抜 ¥45,000)

側面図

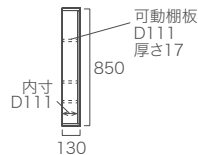

正面図

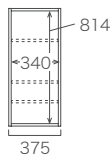

重量: 約11 kg

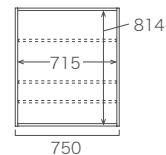

重量: 約20 kg

■耐荷重

収納部: 約5 kg (1箇所あたり)
棚板: 約5 kg (1枚あたり)

■ステンレスバー (カスタマイズ) 取付時位置詳細

※ステンレスバー: Φ9.5mm

MA-N372B/N752B

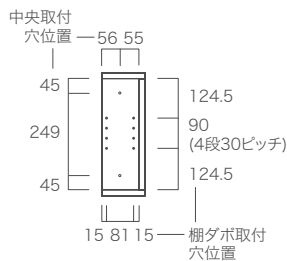

MA-N371B/N751B

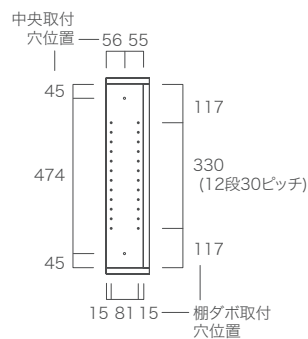

MA-N370B/N750B

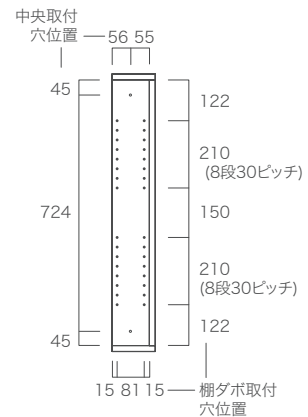

ITEM LIST | 扉付きBOX

板扉タイプ

LIVING

CUSTOMIZE

WORK SPACE

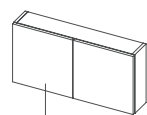

板扉

PUSH扉

高さ **375mm**
奥行 **150mm**

幅 **375 mm**

上下反転可

MA-N372E

税込 ¥42,900

(税抜 ¥39,000)



幅 **750 mm**

上下反転可

MA-N752E

税込 ¥53,900

(税抜 ¥49,000)



側面図

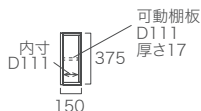

正面図

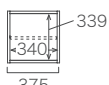

重量: 約8 kg

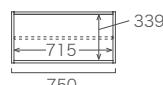

重量: 約14 kg

■耐荷重

収納部: 約5kg (1箇所あたり)

棚板: 約5kg (1枚あたり)

KITCHEN

WASH ROOM

ENTRANCE

UTILITY

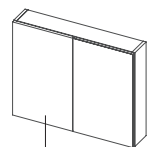

板扉

PUSH扉

高さ **600mm**
奥行 **150mm**

幅 **375 mm**

上下反転可

MA-N371E

税込 ¥46,200

(税抜 ¥42,000)



幅 **750 mm**

上下反転可

MA-N751E

税込 ¥56,100

(税抜 ¥51,000)



側面図

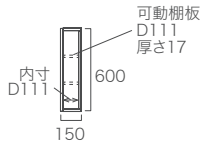

正面図

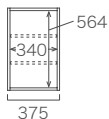

重量: 約12 kg

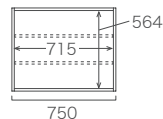

重量: 約21 kg

■耐荷重

収納部: 約5kg (1箇所あたり)

棚板: 約5kg (1枚あたり)

IN WALL

WALL PANEL SYSTEM

NATURAL WOOD

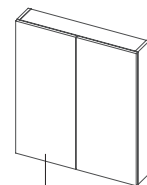

板扉

PUSH扉

高さ **850mm**
奥行 **150mm**

幅 **375 mm**

上下反転可

MA-N370E

税込 ¥49,500

(税抜 ¥45,000)

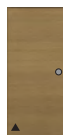

幅 **750 mm**

上下反転可

MA-N750E

税込 ¥60,500

(税抜 ¥55,000)

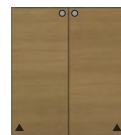

側面図

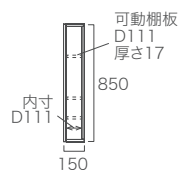

正面図

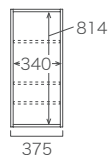

重量: 約16 kg

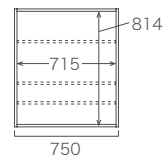

重量: 約29 kg

■耐荷重

収納部: 約5kg (1箇所あたり)

棚板: 約5kg (1枚あたり)

納期約4週間

▲マークは開き扉となっており、丁番側にマークがあります。

●マークは PUSH 扉となっており、プッシュラッチ位置にマークがあります。

■上下反転可 マークは上下反転取付けが可能です。(扉の開閉方向、プッシュラッチの位置が変わります。)

バックパネルに穴あけ可能。(現場加工)詳しくは別冊「施工手順書」をご確認ください。(P.170 QRコードへ)

COLOR → P.10

単位: mm

ミラー扉タイプ

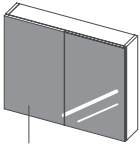

ミラー扉

PUSH 扉

幅 375 mm

幅 750 mm

高さ 600mm
奥行 151mm



上下反転可

MA-N371EM

税込 ¥53,900

(税抜 ¥49,000)



上下反転可

MA-N751EM

税込 ¥70,400

(税抜 ¥64,000)

側面図

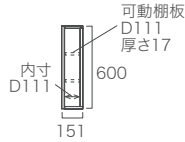

正面図

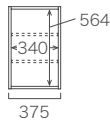

重量: 約12 kg

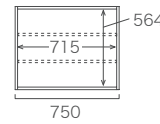

重量: 約21 kg

■耐荷重

収納部: 約 5 kg (1箇所あたり)
棚板: 約 5 kg (1枚あたり)

板扉+オープンタイプ

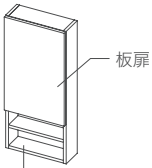

オープン

手かけ扉

幅 375 mm

高さ 850mm
奥行 150mm

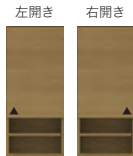

上下反転可

左開き

MA-NDO370EL

税込 ¥49,500

(税抜 ¥45,000)

上下反転可

右開き

MA-NDO370ER

税込 ¥49,500

(税抜 ¥45,000)

側面図

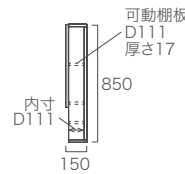

正面図

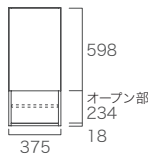

重量: 約15 kg

有効内寸

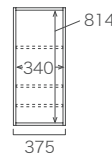

■耐荷重

収納部: 約 5 kg (1箇所あたり)
棚板: 約 5 kg (1枚あたり)

■ステンレスバー (カスタマイズ) 取付時位置詳細

※ステンレスバー: Φ9.5mm

MA-N372E/N752E

MA-N371E/N751E
MA-N371EM/N751EM

MA-N370E/N750E

MA-NDO370EL/R

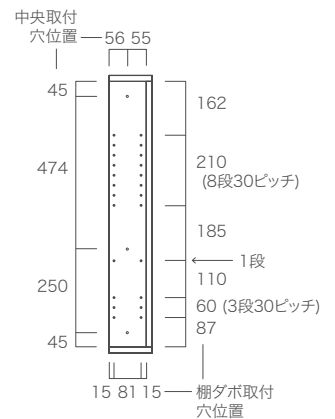
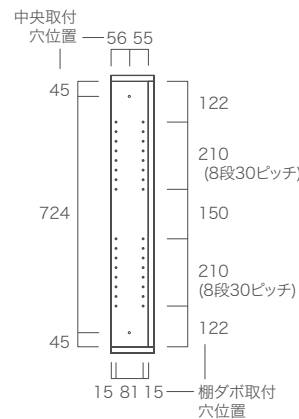
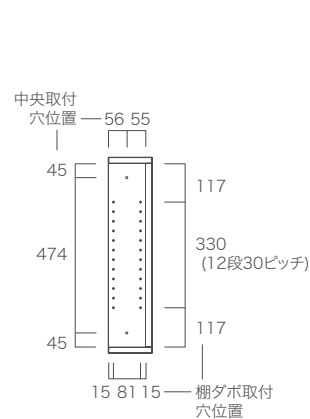
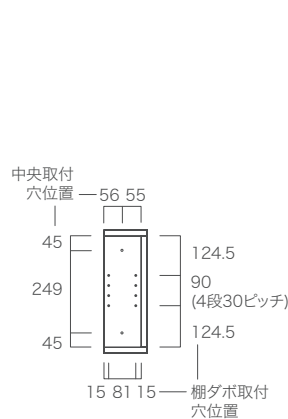

ITEM LIST | スリッパBOX

オープンタイプ ※ステンレスバーが標準で装備されています。(可動棚板は付属していません。)

LIVING

CUSTOMIZE

WORK SPACE

KITCHEN

WASH ROOM

ENTRANCE

UTILITY

IN WALL

WALL PANEL SYSTEM

NATURAL WOOD

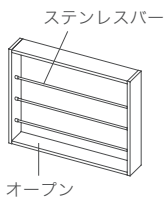

幅 **375 mm**

高さ **850 mm**
奥行 **130 mm**

MA-NSL370B
税込 ¥42,900
(税抜 ¥39,000)

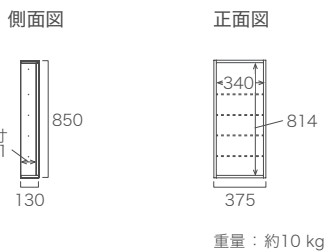

幅 **750 mm**

高さ **600 mm**
奥行 **130 mm**

MA-NSL751B
税込 ¥46,200
(税抜 ¥42,000)

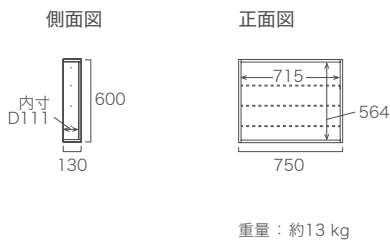

板扉タイプ ※ステンレスバーが標準で装備されています。(可動棚板は付属していません。)

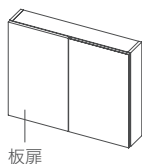

幅 **375 mm**

高さ **850 mm**
奥行 **150 mm**

左開き **MA-NSL370EL**
右開き **MA-NSL370ER**
税込 ¥49,500
(税抜 ¥45,000)

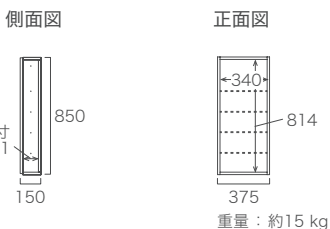

幅 **750 mm**

高さ **600 mm**
奥行 **150 mm**

MA-NSL751E
税込 ¥56,100
(税抜 ¥51,000)

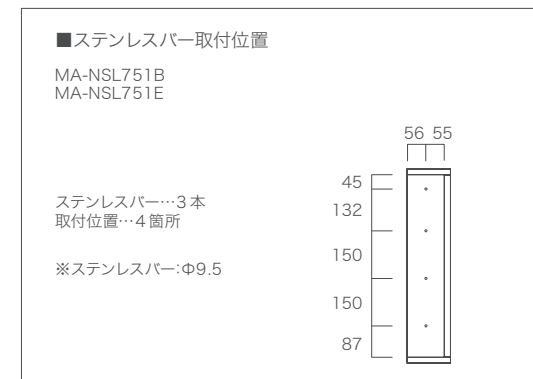
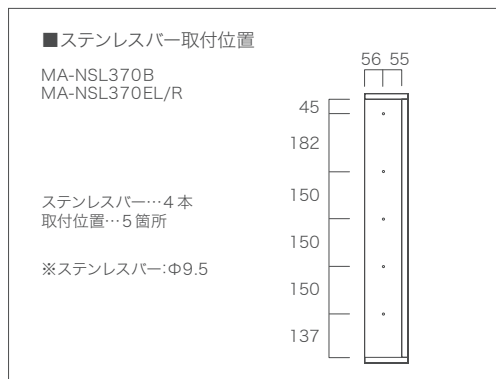
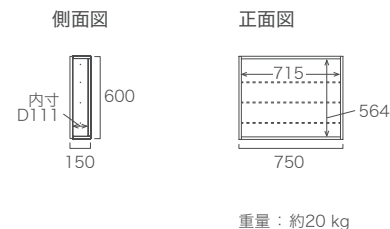

納期約4週間

▲マークは開き扉となっており、丁番側にマークがあります。
 ●マークは PUSH 扉となっており、プッシュラッチ位置にマークがあります。
 バックパネルに穴あけ可能。(現場加工)詳しくは別冊「施工手順書」をご確認ください。(P.170 QRコードへ)

COLOR → P.10

単位: mm

板扉タイプ (ツールBOX)

※ステンレスバーが標準で装備されています。

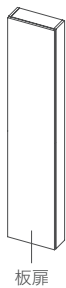

板扉

PUSH 扉
 ↓ 縦目

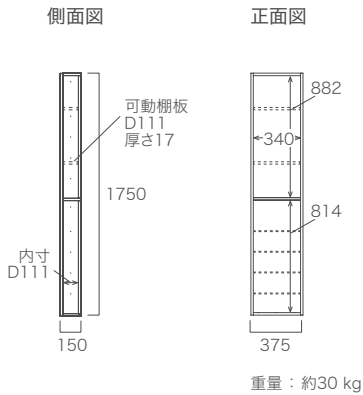

■耐荷重
 収納部: 約5kg (1箇所あたり)
 棚板: 約5kg (1枚あたり)
 ステンレスバー: 約3kg (1本あたり)
 ※均等荷重時での目安になります。

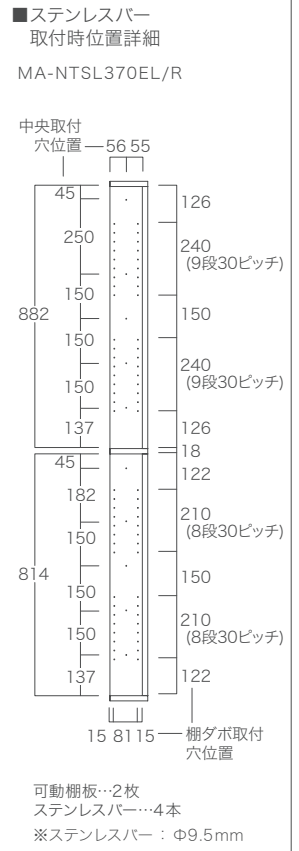

ミラー扉タイプ (ツールBOX)

※ステンレスバーが標準で装備されています。

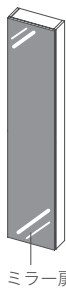

ミラー扉

PUSH 扉

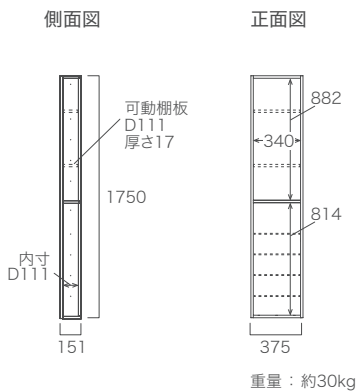

■耐荷重
 収納部: 約5kg (1箇所あたり)
 棚板: 約5kg (1枚あたり)
 ステンレスバー: 約3kg (1本あたり)
 ※均等荷重時での目安になります。

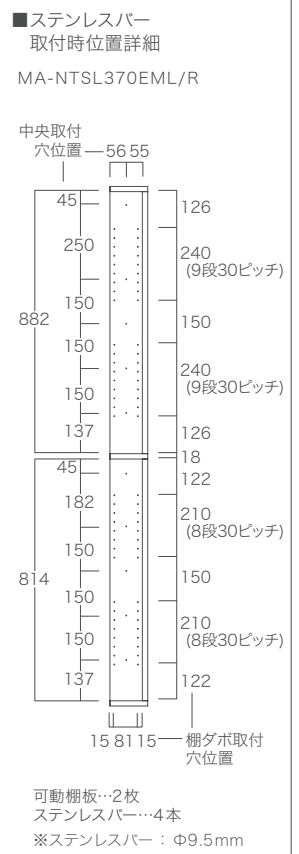

ITEM LIST | トールBOX

オープンタイプ

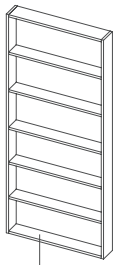

オープン

高さ
1750mm
奥行
130mm

側面図

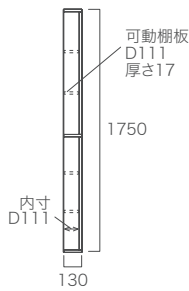

幅 375 mm

MA-NT370B

税込 ¥58,300
(税抜 ¥53,000)

正面図

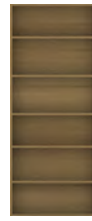
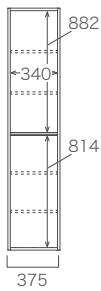

幅 750 mm

MA-NT750B

税込 ¥64,900
(税抜 ¥59,000)

正面図

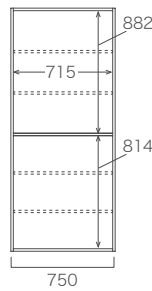

■耐荷重

収納部：約5kg (1箇所あたり)
棚板：約5kg (1枚あたり)

重量：約20kg

重量：約35kg

■ステンレスバー (カスタマイズ) 取付時位置詳細

MA-NT370B
MA-NT750B

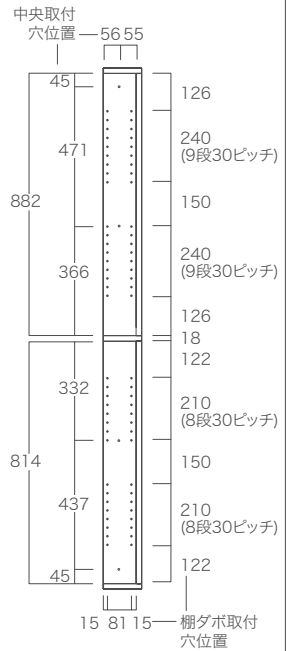

※ステンレスバー：Φ9.5mm

板扉タイプ

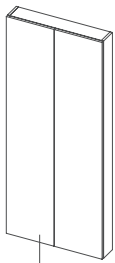

板扉

高さ
1750mm
奥行
150mm

側面図

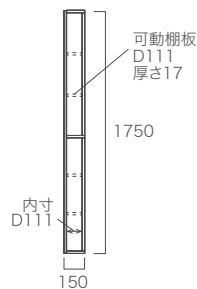

幅 375 mm

上下反転可

MA-NT370E

税込 ¥67,100
(税抜 ¥61,000)

正面図

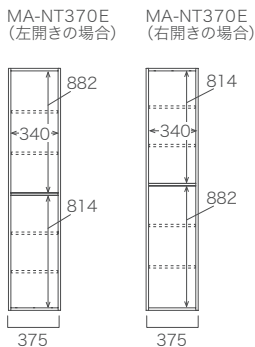

幅 750 mm

MA-NT750E

税込 ¥92,400
(税抜 ¥84,000)

正面図

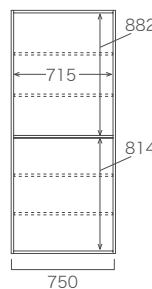

■耐荷重

収納部：約5kg (1箇所あたり)
棚板：約5kg (1枚あたり)

重量：約30kg

重量：約55kg

■ステンレスバー (カスタマイズ) 取付時位置詳細

MA-NT370E (左開きの場合)
MA-NT750E

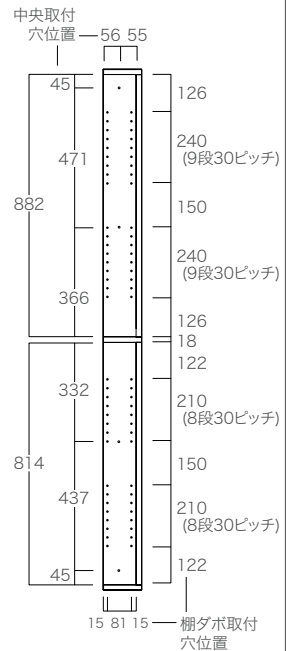

※ステンレスバー：Φ9.5mm
※右開きの場合は上下を反転させた寸法になります。

納期約4週間

▲マークは開き扉となっており、丁番側にマークがあります。

●マークは PUSH 扉となっており、プッシュラッチ位置にマークがあります。

上下反転可 マークは上下反転取付けが可能です。(扉の開閉方向、プッシュラッチの位置が変わります)

バックパネルに穴あけ可能。(現場加工)詳しくは別冊「施工手順書」をご確認ください。(P.170 QRコードへ)

COLOR → P.10

単位: mm

中央オープンタイプ

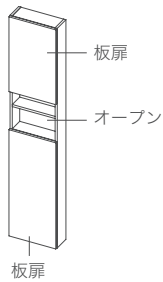

高さ **1750mm**
奥行 **150mm**



幅 **375mm**

左開き

MA-NT0370EL
税込 ¥67,100
(税抜 ¥61,000)

右開き

MA-NT0370ER
税込 ¥67,100
(税抜 ¥61,000)

手かけ扉 上扉
PUSH 扉 下扉

側面図

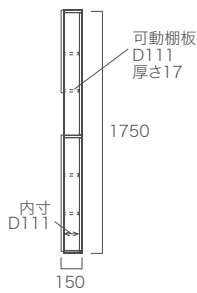

正面図

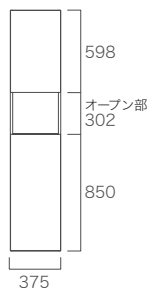

正面図 (構造図)



■耐荷重

収納部: 約 5 kg (1 箇所あたり)
棚板: 約 5 kg (1 枚あたり)

重量: 約 28 kg

■ステンレスパー (カスタマイズ) 取付時位置詳細

MA-NT0370EL/R

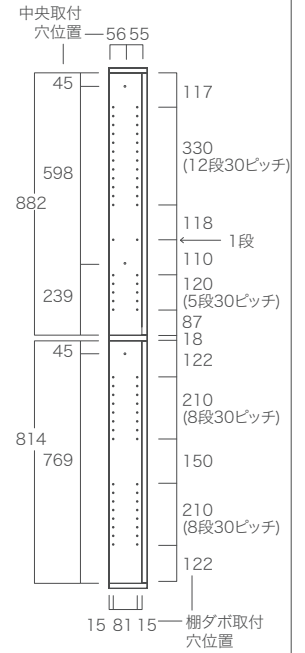

※ステンレスパー: Φ9.5mm

ミラー扉タイプ

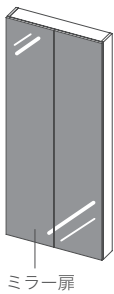

高さ **1750mm**
奥行 **151mm**

幅 **375mm**

上下反転可

MA-NT370EM
税込 ¥80,300
(税抜 ¥73,000)

幅 **750mm**

MA-NT750EM
税込 ¥130,900
(税抜 ¥119,000)

PUSH 扉

側面図

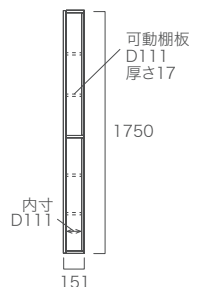

正面図

MA-NT370EM (左開きの場合)

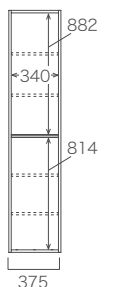

MA-NT370EM (右開きの場合)

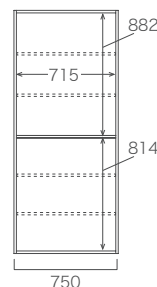
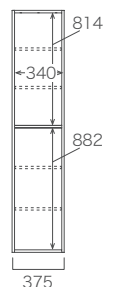

■耐荷重

収納部: 約 5 kg (1 箇所あたり)
棚板: 約 5 kg (1 枚あたり)

重量: 約 30 kg

重量: 約 55 kg

■ステンレスパー (カスタマイズ) 取付時位置詳細

MA-NT370EM (左開きの場合)
MA-NT750EM

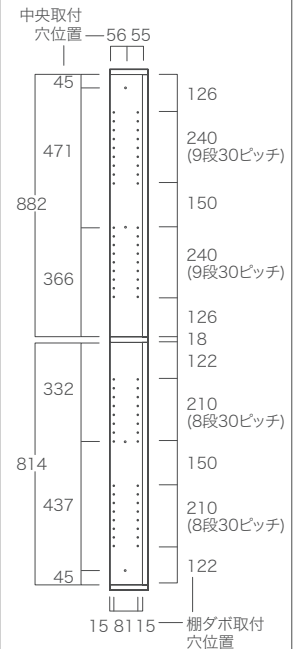

※ステンレスパー: Φ9.5mm
※右開きの場合は上下を反転させた寸法になります。

バックパネルに穴あけ可能。(現場加工)
詳しくは別冊「施工手順書」をご確認ください。(P.170 QRコードへ)

LIVING
CUSTOMIZE
WORK SPACE
KITCHEN
WASH ROOM
ENTRANCE
UTILITY
IN WALL
WALL PANEL SYSTEM
NATURAL WOOD

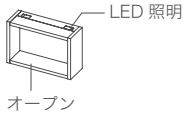

高さ **250mm**
奥行 **133mm**



幅 **375mm**
MA-NLED373B
税込¥49,500
(税抜¥45,000)



幅 **750mm**
MA-NLED753B
税込¥55,000
(税抜¥50,000)

■耐荷重
収納部：約5kg (1箇所あたり)

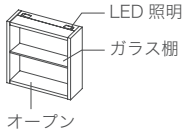
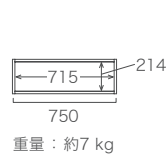
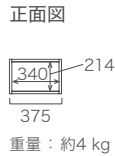

高さ **375mm**
奥行 **133mm**



幅 **375mm**
MA-NLED372B
税込¥56,100
(税抜¥51,000)



幅 **750mm**
MA-NLED752B
税込¥60,500
(税抜¥55,000)

■耐荷重
収納部：約5kg (1箇所あたり)
ガラス棚：約5kg (1枚あたり)

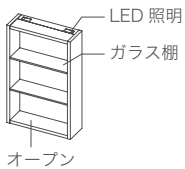
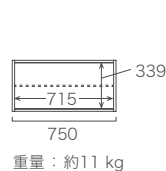
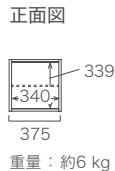
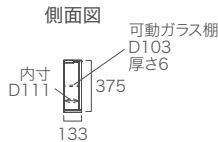

高さ **600mm**
奥行 **133mm**



幅 **375mm**
MA-NLED371B
税込¥59,400
(税抜¥54,000)

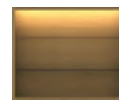

幅 **750mm**
MA-NLED751B
税込¥63,800
(税抜¥58,000)

■耐荷重
収納部：約5kg (1箇所あたり)
ガラス棚：約5kg (1枚あたり)

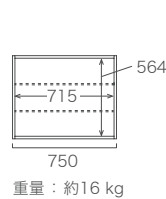
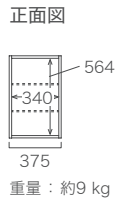
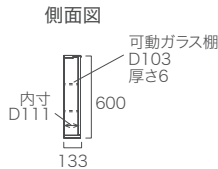

■ステンレスパー (カスタマイズ)
取付時位置詳細

※ステンレスパー：Φ9.5mm

MA-NLED372B/752B

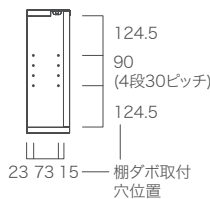

MA-NLED371B/751B

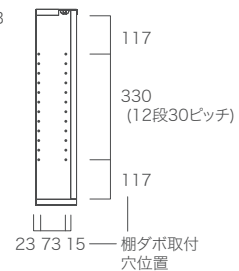

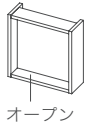

※穴あけは現場加工です。

高さ **375mm**
奥行 **130mm**



幅 **375mm**

MA-NCON372B
税込 ¥37,400
(税抜 ¥34,000)

側面図

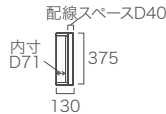

正面図

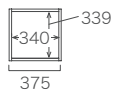

重量: 約5 kg

■耐荷重

収納部: 約5 kg (1箇所あたり)

■穴あけ可能範囲

※現場加工
※加工に関する詳細は別冊「施工手順書」にてご確認ください。
※背板材質: 厚み18mmMDF

グレー部: 加工可能範囲

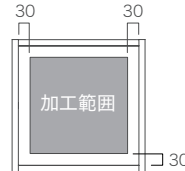

■ステンレスパー (カスタマイズ)
取付時位置詳細

※ステンレスパー: Φ9.5mm

MA-NCON372B

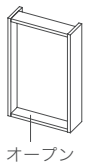
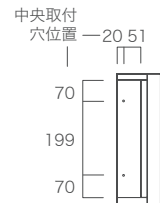

※穴あけは現場加工です。

高さ **600mm**
奥行 **130mm**



幅 **375mm**

MA-NCON371B
税込 ¥39,600
(税抜 ¥36,000)

側面図

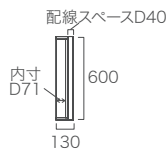

正面図

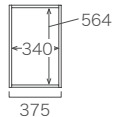

重量: 約7 kg

■耐荷重

収納部: 約5 kg (1箇所あたり)

■穴あけ可能範囲

※現場加工
※加工に関する詳細は別冊「施工手順書」にてご確認ください。
※背板材質: 厚み18mmMDF

グレー部: 加工可能範囲

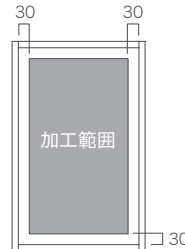

■ステンレスパー (カスタマイズ)
取付時位置詳細

※ステンレスパー: Φ9.5mm

MA-NCON371B

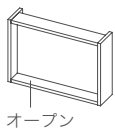
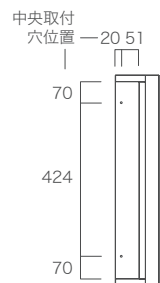

※穴あけは現場加工です。

高さ **375mm**
奥行 **130mm**



幅 **750mm**

MA-NCON752B
税込 ¥42,900
(税抜 ¥39,000)

側面図



正面図

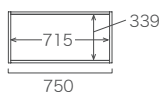

重量: 約8 kg

■耐荷重

収納部: 約5 kg (1箇所あたり)

■ステンレスパー (カスタマイズ)
取付時位置詳細

※ステンレスパー: Φ9.5mm

MA-NCON752B

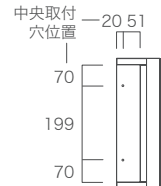

■穴あけ可能範囲

※現場加工
※加工に関する詳細は別冊「施工手順書」にてご確認ください。
※背板材質: 厚み18mmMDF

グレー部: 加工可能範囲



OPTION & CUSTOMIZE

ステンレスバー (IN WALL 専用)

収納物の落下防止や、吊り下げ収納として使用できる着脱可能なステンレスバー。



取付の対応可否について

取付け出来ない商品もございます。ご注文前に「アイテム検索一覧」でステンレスバー取付け対応の可否をご確認ください。 →P.118-119

取付位置について

取付位置詳細寸法は、各アイテム一覧ページ図面「ステンレスバー(カスタマイズ)取付時位置詳細」をご確認ください。 →P.121-129

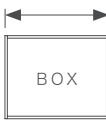
BOXサイズ 幅 375 mm			BOXサイズ 幅 750 mm		
		※ステンレスバー：Φ9.5mm ※耐荷重：約3kg（1本あたり） 均等荷重時の目安になります。			※ステンレスバー：Φ9.5mm ※耐荷重：約3kg（1本あたり） 均等荷重時の目安になります。
1本入り	MA-XCSB31	税込 ¥4,400 (税抜 ¥4,000)	1本入り	MA-XCSB71	税込 ¥4,400 (税抜 ¥4,000)
2本入り	MA-XCSB32	税込 ¥6,600 (税抜 ¥6,000)	2本入り	MA-XCSB72	税込 ¥6,600 (税抜 ¥6,000)
3本入り	MA-XCSB33	税込 ¥8,800 (税抜 ¥8,000)	3本入り	MA-XCSB73	税込 ¥8,800 (税抜 ¥8,000)
4本入り	MA-XCSB34	税込 ¥11,000 (税抜 ¥10,000)	4本入り	MA-XCSB74	税込 ¥11,000 (税抜 ¥10,000)

追加用棚板 (IN WALL 専用)



取付の対応可否について

棚板が標準装備されているアイテムに追加できます。

ご注文方法

ご注文の際は商品名とカラーが分かるように指定してください。

BOXサイズ 幅 375 mm			BOXサイズ 幅 750 mm		
		※木製棚板：棚ダボ付 ※ガラス製棚板：棚受金具付 ※耐荷重：約5kg（1枚あたり）			※木製棚板：棚ダボ付 ※ガラス製棚板：棚受金具付 ※耐荷重：約5kg（1枚あたり）
木製棚板	MA-XT37	税込 ¥6,600 (税抜 ¥6,000)	木製棚板	MA-XT75	税込 ¥7,700 (税抜 ¥7,000)
ガラス製棚板	MA-XGT37	税込 ¥8,800 (税抜 ¥8,000)	ガラス製棚板	MA-XGT75	税込 ¥9,900 (税抜 ¥9,000)

ATTENTION | 施工条件について

● 開口部の確認

- ・製品本体上部と下部に必ずまぐさと窓台をそれぞれ設けてください。
- ・開口部の幅、高さは以下の寸法を確保してください。
高さ：製品本体高さ(外寸) + 6mm
幅：製品本体(外寸) + 6mm
- ・柱が垂直であること、まぐさと窓台が水平であることを水平器等を使用してご確認ください。
- ・開口部の対角線が同じ寸法になっていることをご確認ください。

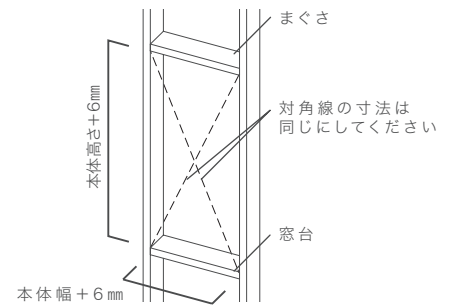

● 設置場所の確認

- ・扉の開閉に支障のない箇所であることをご確認ください。
- ・床仕上げ面とBOX下端の間には、必ず巾木などのスペース(100mm以上)を設けてください。床仕上げ面に接する高さに設置すると、扉が開閉しなくなる恐れがあります。
- ・外壁に面した内壁に設置する場合は、必ずBOX裏面と壁内部との隙間に適切な厚みの断熱材を入れてください。

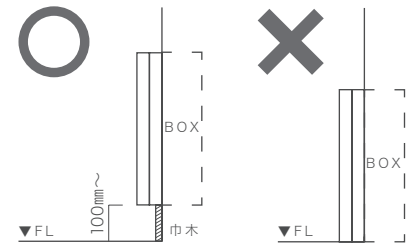

● 壁付け施工の場合

- ・壁に埋め込まず、直接壁面に施工することも可能です。(一部アイテム除く)
- ・BOX本体を固定する箇所に12mm以上のJAS規定相当合板を設けてください。

※壁付け設置の対応可否は「アイテム検索一覧」P.118~119をご確認ください。
※商品の施工に関する詳細は別冊「施工手順書」をご確認ください。
(P.170 QRコードへ)

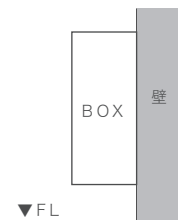

● 扉付き商品の開閉方向の確認

- ・上下反転して取付けることが可能な商品も一部ございます。
 - ・扉の開閉方向、プッシュラッチの位置を事前にご確認の上、施工を行ってください。
- ※上下反転設置の対応可否は「アイテム検索一覧」P.118~119をご確認ください。

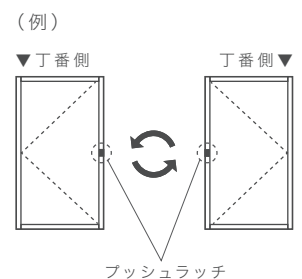

MARGIN CABINET

WALL PANEL SYSTEM



参考/TVのサイズ:58V

マージンキャビネットが取付けられる
ウォールパネルシステム。

パネルを壁に固定してパネルに付いているレールに BOX を引っ掛けるだけで設置できます。BOX を追加することも可能なので、ライフスタイルに合わせてアレンジメントを楽しむことができます。
また、パネルのカラーは 13 色から選べます。
アクセントウォールとして、お部屋の空間のイメージ作りにご活用頂けます。

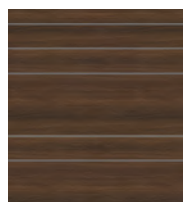

ウォールパネルシステム

+



BOXアイテム



参考/TVのサイズ:58V

COLOR: マットベージュ(TVボード、ウォールパネルシステム)
マットグレー(BOOK BOX)

Set Price 税込¥1,140,700 (税抜¥1,037,000)
※壁掛けTV金具の金額は含まれておりません。

壁の下地補強が要らない。
簡単施工のウォールパネルシステム。

柱、間柱に固定しながら施工するので、壁の下地補強の必要がなくBOXを設置できます。パネルは幅60cm~180cmまでご用意しており、複数枚固定することも可能なので、スペースに合わせたレイアウトが可能になります。レールに沿って好きな位置にBOXを設置できます。ゆとりのある空間の中にBOXを配置して自分好みのリビング空間を演出できます。

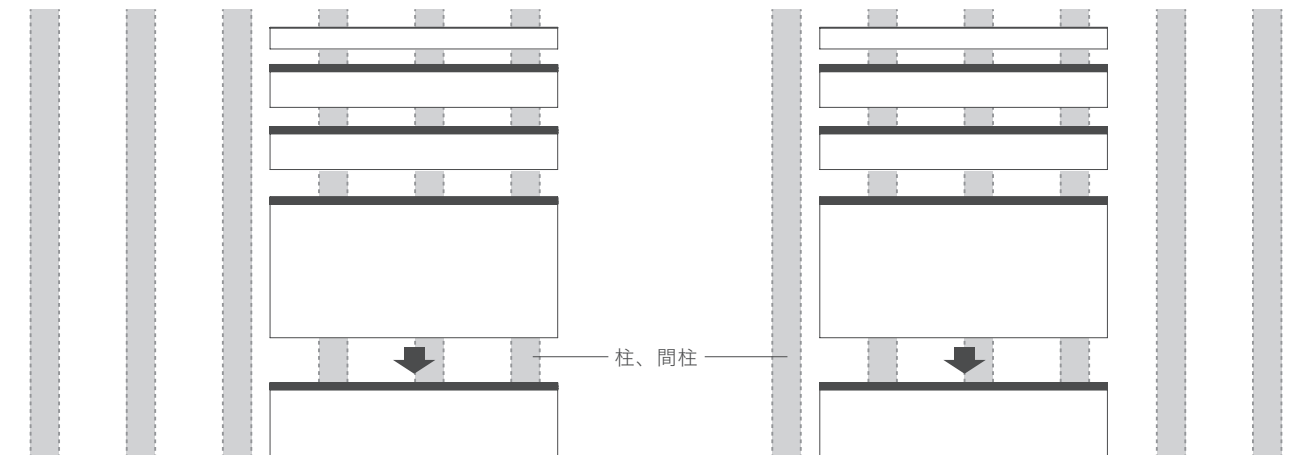

BOXはレールに引っ掛けるだけで
固定ができます。

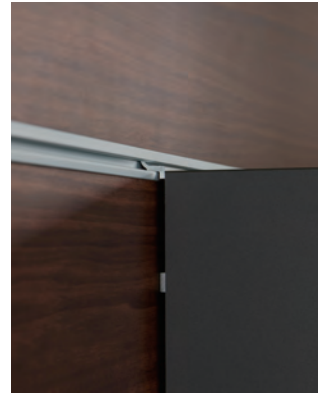

表情豊かな木目柄のパネルはアクセントウォールとして最適です。レールは使用用途に合わせて高さを設定。それぞれ使いやすい高さに設置できます。

LIVING

CUSTOMIZE

WORK SPACE

KITCHEN

WASH ROOM

ENTRANCE

UTILITY

IN WALL

WALL PANEL SYSTEM

NATURAL WOOD



参考/TVのサイズ:58V

COLOR: セラミカネロ(TVボード)
 マットグレー(BOOK BOX)
 マットベージュ(ウォールパネルシステム)
 Set Price 税込¥616,000 (税抜¥560,000)



カラーやレイアウトの多様な組合せが楽しめます。

同じアイテムでも色柄の組み合わせやレイアウトの仕方は様々です。
 BOXはくり返し何度も取り付け直す事ができます。



PLAN I



COLOR: シルキーアッシュ(TVボード、キャビネット、横長BOX)
 ブラックウォールナット(ウォールパネルシステム)
 Set Price 税込¥1,298,000 (税抜¥1,180,000)
 ※壁掛けTV金具の金額は含まれておりません。

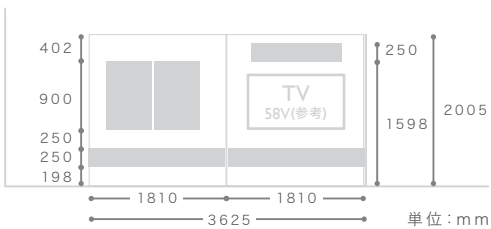

ウォールパネルシステム	MA-1805PS ×2
エンドプレート	MA-PSEND
横長BOX	MA-S120A(MA-XP120B)
キャビネット	MA-S600E ×2(MA-XP60B ×2)
TVボード	MA-D180C(MA-XP180A)
TVボード	MA-D180FS(MA-XP180A)

LIVING
CUSTOMIZE
WORK SPACE
KITCHEN
WASH ROOM
ENTRANCE
UTILITY
IN WALL
WALL PANEL SYSTEM
NATURAL WOOD



PLAN 2

COLOR: アンバーチーク(TVボード)
マッドグレー(BOOK BOX)
マッドベージュ(ウォールパネルシステム)

Set Price 税込¥608,300
(税抜¥553,000)

※壁掛けTV金具の金額は含まれておりません。

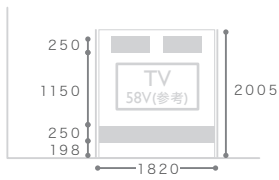

単位: mm

ウォールパネルシステム MA-1805PS
エンドプレート MA-PSEND
BOOK BOX MA-SS60B ×2 (MA-XP60B ×2)
TVボード MA-D180FS (MA-XP180A)



PLAN 3

COLOR: マッドグレー
(TVボード、デスクB、
横長BOX、BOOK BOX)
ブラックウォールナット
(ウォールパネルシステム)

Set Price 税込¥1,229,800
(税抜¥1,118,000)

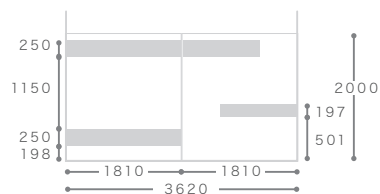

単位: mm

ウォールパネルシステム MA-1806PS ×2
横長BOX MA-S180A (MA-XP180B)
横長BOX MA-S120A (MA-XP120B)
TVボード MA-D180FS (MA-XP180A)
BOOK BOX MA-SS60B (MA-XP60B)
デスクB MA-D122D (MA-XP120D)

ウォールパネルシステムは2種類のタイプからお選び頂けます。



パネル6枚タイプ(レール5本)



パネル5枚タイプ(レール4本)

パネル6枚タイプ (レール5本)

デスク設置におすすめな高さ70cmに取り付けができます。

高さ 2000mm
奥行 65mm

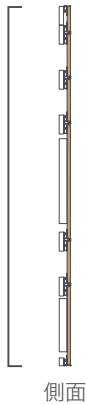

側面

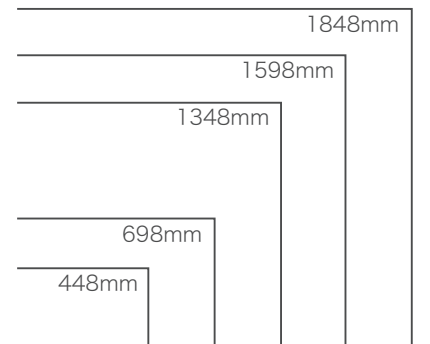
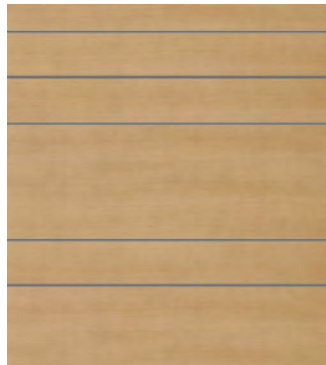

床からBOXアイテムの天板までの高さ

パネル5枚タイプ (レール4本)

高さ 2000mm
奥行 65mm

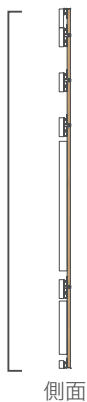

側面

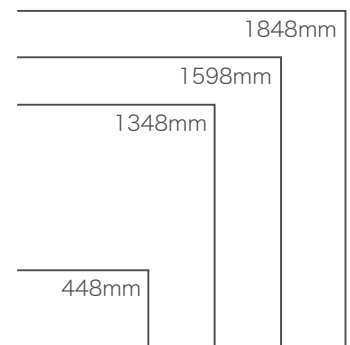
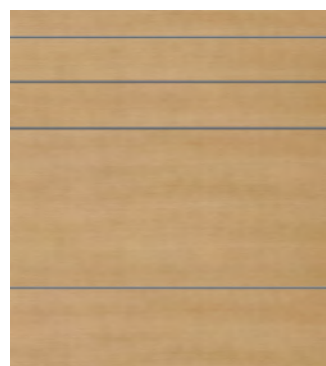

床からBOXアイテムの天板までの高さ

簡単施工

下から順にパネルを組み上げ、柱、間柱にビス止め固定する簡単施工です。
設置スペースの巾木を予めカットし、外しておく必要があります。

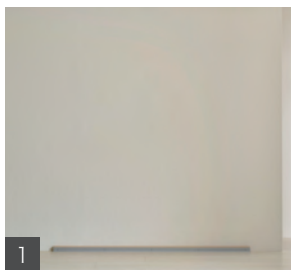

1 下段スペーサーの設置

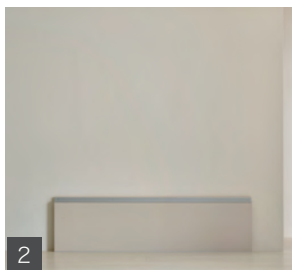

2 パネル1段目から順に上へ組み上げていきます。

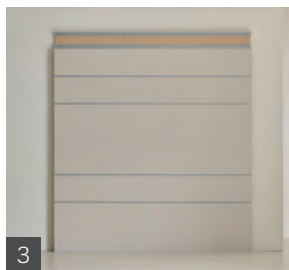

3 上段スペーサーの設置



4 最上段パネルの設置



5 BOXの掛け金具をレールに引っ掛けて取り付けます。



取り付け完成

ウォールパネルには配線処理用の穴あけが可能です。(現場加工)

詳しくはP.146へ

TVボードの天板・側板・地板にはカスタマイズで穴あけが可能です。

詳しくはP.44~46へ

ウォールパネルは13色から選べます。

マットグレー



マットベージュ



スマートナノ
セラミカネロ

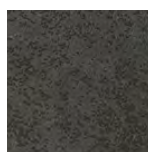

スマートナノ
セラミカライト

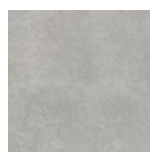

スマートナノ



ナノレベルで強化されたコーティングを施して、高性能化を実現、キズや汚れに強い仕様となっています。

グリジオーク



アイダホオーク

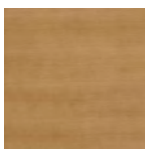

ラスティックオーク

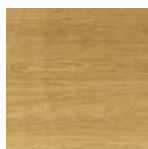

アンバーチーク

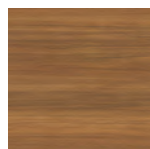

リンドアカシア

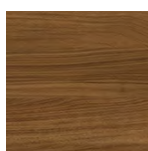

ウォールナット

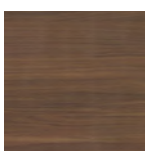

ブラック
ウォールナット

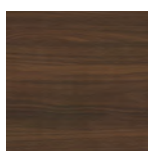

ビターエルム

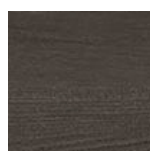

ダークオーク

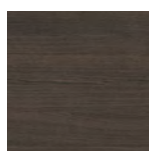

パネル5枚タイプ(レール4本)

別途エンドプレート、取付けカスタマイズが必要です。

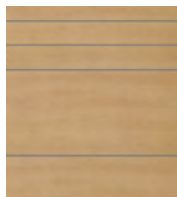

高さ
奥行
2000mm
65mm

幅 605 mm

幅 905 mm

MA-605PS
税込 ¥302,500
(税抜 ¥275,000)

MA-905PS
税込 ¥309,100
(税抜 ¥281,000)

■耐荷重

パネル:約120kg(1レールあたり)
約200kg(1製品あたり)

幅 1205 mm

幅 1510 mm

幅 1810 mm

MA-1205PS
税込 ¥326,700
(税抜 ¥297,000)

MA-1505PS
税込 ¥333,300
(税抜 ¥303,000)

MA-1805PS
税込 ¥338,800
(税抜 ¥308,000)

パネル6枚タイプ(レール5本)

別途エンドプレート、取付けカスタマイズが必要です。

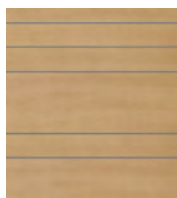

高さ
奥行
2000mm
65mm

幅 1205 mm

幅 1510 mm

幅 1810 mm

MA-1206PS
税込 ¥363,000
(税抜 ¥330,000)

MA-1506PS
税込 ¥369,600
(税抜 ¥336,000)

MA-1806PS
税込 ¥375,100
(税抜 ¥341,000)

■耐荷重

パネル:約120kg(1レールあたり)
約200kg(1製品あたり)

注文方法

品番と色柄名をご指定ください。

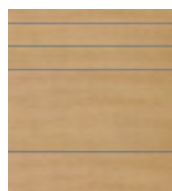

カスタマイズ品番
(専用金具取り付け)
カスタマイズ

ウォールパネル

+

エンドプレート

+

取り付けるBOX

+

カスタマイズ品番

対象BOX品番、カスタマイズ品番はP.144、145へ

※ウォールパネルにBOXを取付ける場合は専用カスタマイズが必要です。
また、ウォールパネルに取付けできないBOXもございます。詳しくはP.144、145をご参照ください。

注文例

ウォールパネル

+

エンドプレート

+

取り付けるBOX

+

カスタマイズ品番

品番

色柄

品番

品番

色柄

品番

MA-1805PS

マットベージュ

MA-PSEND

MA-SS60B

マットグレー

MA-XP60B

MA-SS60B

マットグレー

MA-XP60B

MA-D180FS

アンバーチーク

MA-XP180A



エンドプレート (ウォールパネル用)

エンドプレート取付について
袖壁から15cm以上余裕が必要です。



※プレート左右各1枚
素材：スチール(シルバー塗装)

高さ
奥行
2005mm
65mm

厚み 5mm

MA-PSEND
税込 ¥30,800
(税抜 ¥28,000)

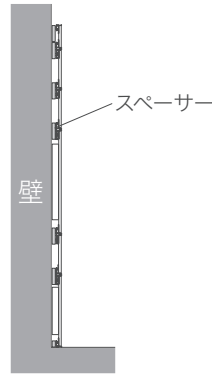
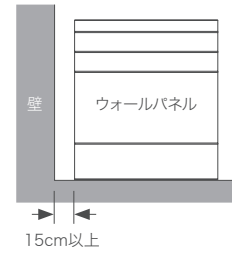

ウォールパネルの両端を隠せるエンドプレートをご用意しております。
(エンドプレートを取付けない場合ウォールパネルの側面が見えます。)

■ 組合わせ例

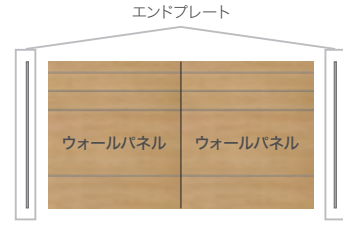

ウォールパネル同士の組合わせも可能

施工条件について

■ 固定に必要な範囲に柱(または軽量鉄骨下地)が必要です。

パネルサイズによって必要な柱の本数が異なります。
パネル幅 605mm / 905mm : 2本以上必要
パネル幅 1205mm / 1510mm / 1810mm : 3本以上必要

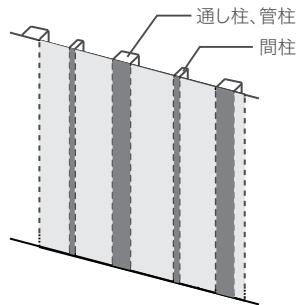

マンション等の外壁に直接
固定することはできません。

■ 床に密着した状態で施工してください。

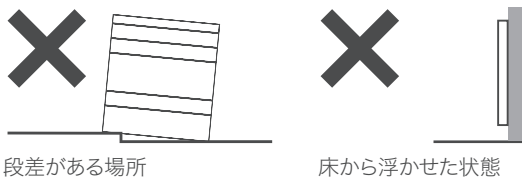

段差がある場所

床から浮かせた状態

■ マンション等の外壁に直接固定することはできません。
必ず柱に固定してください。

■ パネルを設置するスペース分の巾木を予めカットし、外しておく必要があります。

エンドプレート(MA-PSEND)を取り付ける際はその厚み分(5mm)を考慮してカットしてください。

■ ビスの長さについて

長さ75mmのビスが付属しています。(壁の厚み12mm以下に対応)
壁の厚みが12mm以上の場合は長さ75mm以上のビスをご用意ください。



■ パネルを2枚以上組合わせる場合

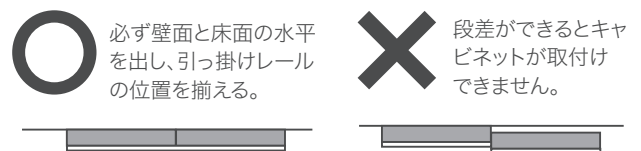

必ず壁面と床面の水平を出し、引っ掛けレールの位置を揃える。

段差ができるとキャビネットが取付けできません。

■ 配線について

ウォールパネルに配線コード穴はあいていません。
電化製品の電源や配線を行う場合、必要な箇所に穴あけ加工が必要となります。(現場加工をお願いします。)
穴あけ可能範囲についてはP.146へ

側面図

奥行外寸:D65mm

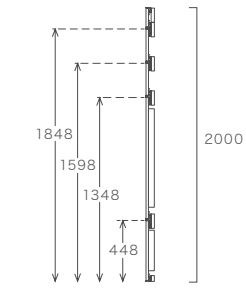

BOXアイテム取付時
BOXアイテム天板高さ

正面図

MA-605PS



605

MA-905PS

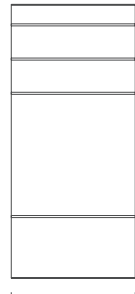

905

MA-1205PS

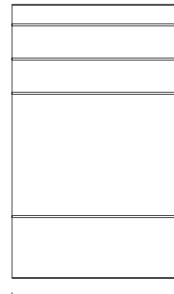

1205

MA-1505PS

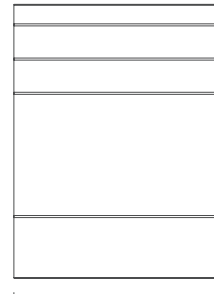

1510

MA-1805PS

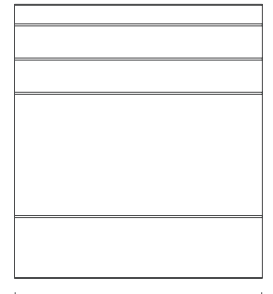

1810

側面図

奥行外寸:D65mm

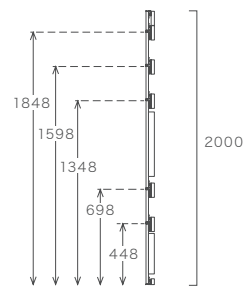

BOXアイテム天板高さ
BOXアイテム取付時

正面図

MA-1206PS

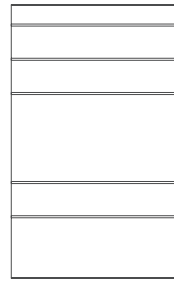

1205

MA-1506PS

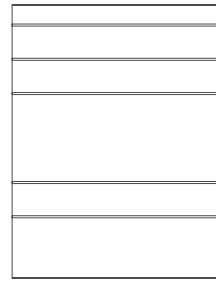

1510

MA-1806PS



1810

パネルの背面スペースについて

引っ掛けレールの背面はコード配線スペースが狭くなっています。ご注意ください。



側面図

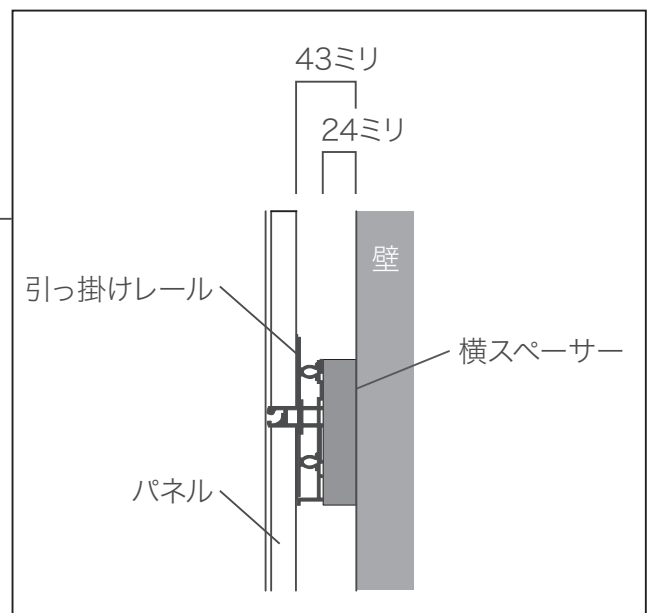

ウォールパネルシステム 対象BOX品番一覧

ウォールパネルに取付ける BOX は、専用の金具を取付ける必要があります。(別途料金がかかります。)
 ※ウォールパネル取付け専用金具と補助材等は商品に取付けた状態での出荷となります。

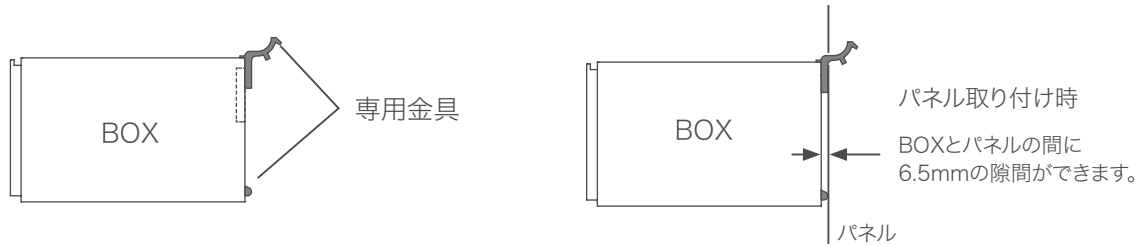

ご注文時に商品とカスタマイズ品番をご指定ください。

対象品番に記載のないアイテムは取付けできません。

■ TVボード ※TVボード引出/扉変更カスタマイズも対応可能です。TVボード幅でご検索ください。 BOX商品詳細 P.24~27、154~157

幅(mm)	対象品番	カスタマイズ品番	価格
1500	MA-D150FG/D150FS/D150F/D150C (末尾-T含む)	MA-XP150A	税込 ¥15,400 (税抜 ¥14,000)
	MA-150FG/150FS/150F/150C (末尾-T含む)		
1800	MA-D180FG/D180FS/D180F/D180C (末尾-T含む)	MA-XP180A	税込 ¥15,400 (税抜 ¥14,000)
	MA-180FG/180FS/180F/180C (末尾-T含む)		
2000	MA-D200FG/D200FS/D200F/D200C (末尾-T含む)	MA-XP200A	税込 ¥24,200 (税抜 ¥22,000)
	MA-200FG/200FS/200F/200C (末尾-T含む)		
2200	MA-D220FG/D220FS/D220F/D220C (末尾-T含む)	MA-XP220A	税込 ¥24,200 (税抜 ¥22,000)
	MA-220FG/220FS/220F/220C (末尾-T含む)		
2400	MA-D240FG/D240FS/D240F/D240C (末尾-T含む)	MA-XP240A	税込 ¥24,200 (税抜 ¥22,000)
	MA-240FG/240FS/240F/240C (末尾-T含む)		

■ TVサイドボード

BOX商品詳細 P.28~29、158~159

幅(mm)	対象品番	カスタマイズ品番	価格
500	MA-D50FGX/D50FX/D50CX	MA-XP50B	税込 ¥7,700 (税抜 ¥7,000)
	MA-50FGX/50FX/50CX		
	MA-D50FG-T/D50F-T/D50C-T (突板仕様)		
	MA-50FG-T/50F-T/50C-T (突板仕様)		
600	MA-D60FGX/D60FX/D60CX	MA-XP60B	税込 ¥7,700 (税抜 ¥7,000)
	MA-60FGX/60FX/60CX		
	MA-D60FG-T/D60F-T/D60C-T (突板仕様)		
	MA-60FG-T/60F-T/60C-T (突板仕様)		

■ キャビネット/トールキャビネット

BOX商品詳細 P.34~37、P.160~163

幅(mm)	対象品番	カスタマイズ品番	価格
499	MA-S500E/S501E/S501EM/S502E/S502EM(末尾-T含む)	MA-XP50B	税込 ¥7,700 (税抜 ¥7,000)
599	MA-S600E/S601E/S601EM/S602E/S602EM(末尾-T含む)	MA-XP60B	税込 ¥7,700 (税抜 ¥7,000)
249	MA-S250EL/S250ER/S250B (末尾-T含む)	MA-XP25B	税込 ¥5,500 (税抜 ¥5,000)

納期約4週間

■ アクセントBOX

BOX商品詳細 P.165

幅(mm)	対象品番	カスタマイズ品番	価格
500	MA-S55F/S55A/S55B	MA-XP50B	税込¥7,700 (税抜¥7,000)
600	MA-S65F/S65A/S65B	MA-XP60B	税込¥7,700 (税抜¥7,000)

■ 横長BOX

BOX商品詳細 P.38~39、164

幅(mm)	対象品番	カスタマイズ品番	価格
500	MA-S50F/S50A/S50B/S50FG/S50AG (末尾-T含む)	MA-XP50B	税込¥7,700 (税抜¥7,000)
600	MA-S60F/S60A/S60B/S60FG/S60AG (末尾-T含む)	MA-XP60B	税込¥7,700 (税抜¥7,000)
1000	MA-S100A (末尾-T含む)	MA-XP100B	税込¥15,400 (税抜¥14,000)
1200	MA-S120A (末尾-T含む)	MA-XP120B	税込¥15,400 (税抜¥14,000)
1500	MA-S150A (末尾-T含む)	MA-XP150B	税込¥15,400 (税抜¥14,000)
1800	MA-S180A (末尾-T含む)	MA-XP180B	税込¥15,400 (税抜¥14,000)

■ デスクB

BOX商品詳細 P.58、169

幅(mm)	対象品番	カスタマイズ品番	価格
1004	MA-D102D/102D (末尾-T含む)	MA-XP100D	税込¥15,400 (税抜¥14,000)
1204	MA-D122D/122D (末尾-T含む)	MA-XP120D	税込¥15,400 (税抜¥14,000)
1501	MA-D152D/152D (末尾-T含む)	MA-XP150D	税込¥15,400 (税抜¥14,000)
1801	MA-D182D/182D (末尾-T含む)	MA-XP180D	税込¥15,400 (税抜¥14,000)

■ キャビネット(開扉・引出)

BOX商品詳細 P.59

幅(mm)	対象品番	カスタマイズ品番	価格
401	MA-D43EL/D43ER/D41C MA-43EL/43ER/41C	MA-XP40B	税込¥7,700 (税抜¥7,000)
601	MA-D63E/D61C MA-63E/61C	MA-XP60B	税込¥7,700 (税抜¥7,000)
901	MA-D93E MA-93E	MA-XP90B	税込¥9,900 (税抜¥9,000)

■ BOOK BOX

BOX商品詳細 P.58

幅(mm)	対象品番	カスタマイズ品番	価格
598	MA-SS60B/SS61B	MA-XP60B	税込¥7,700 (税抜¥7,000)
898	MA-SS90B/SS91B	MA-XP90B	税込¥9,900 (税抜¥9,000)

穴あけ可能範囲

単位：mm

穴あけはパネル1枚に対して2箇所までです。

部が背面カット可能範囲です。
※最大穴あけ可能サイズは幅200ミリ×高さ200ミリです。必ず範囲内で加工してください。

部の横スパーサーはカット可能です。
※カット幅200ミリ以内、キャッチから100ミリ離れた位置で加工して下さい。
キャッチは縦スパーサーと同位置についています。

(パネル・横スパーサーの素材：MDFまたはLVL 厚み24ミリ)

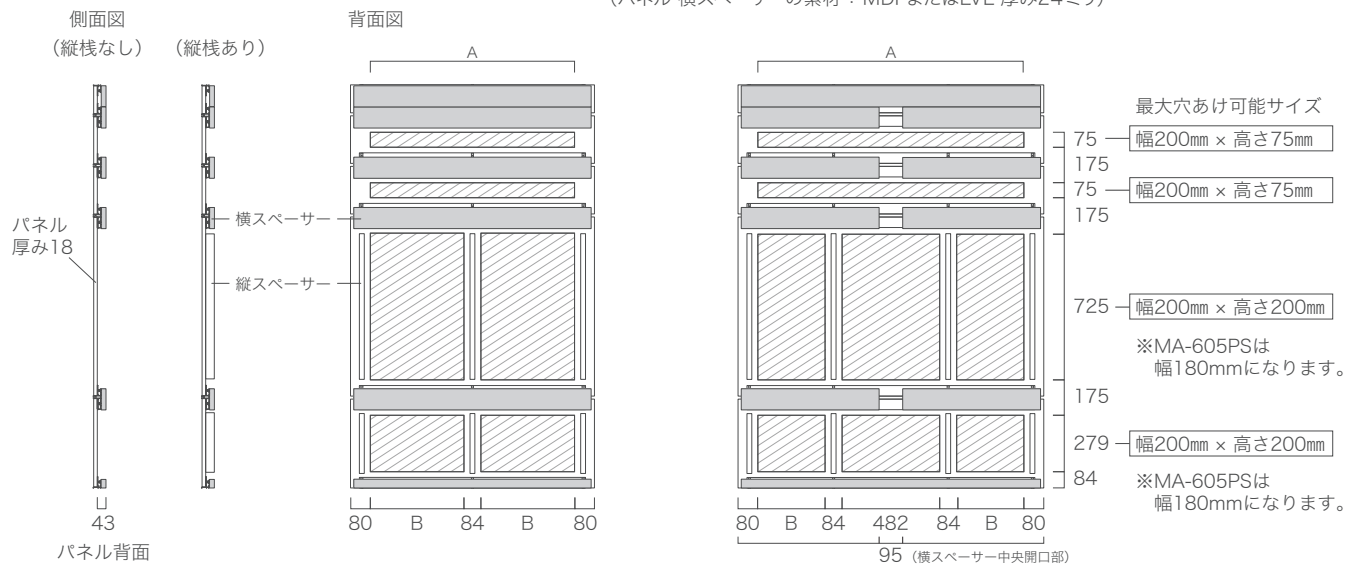

品番	A	B
MA-605PS	445	180
MA-905PS	745	330
MA-1205PS	1045	480

品番	A	B
MA-1505PS	1350	350
MA-1805PS	1650	500

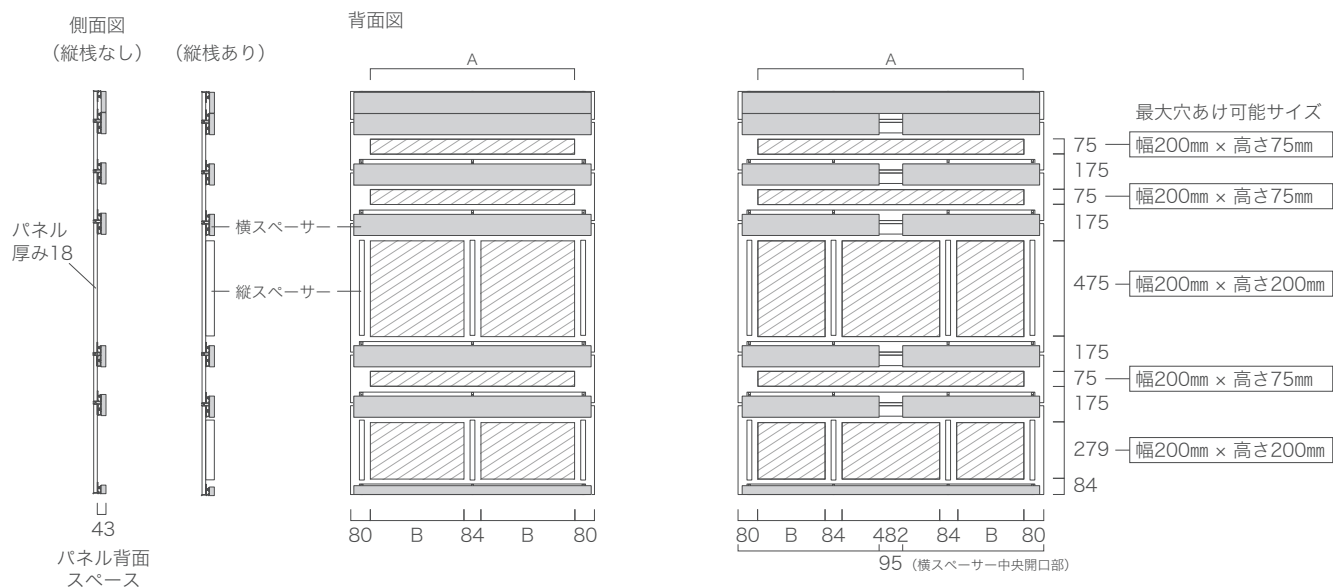

品番	A	B
MA-1206PS	1045	480

品番	A	B
MA-1506PS	1350	350
MA-1806PS	1650	500

ウォールパネルの配線について

ウォールパネルに配線コード穴はあいていません。

電化製品の電源や配線を行う場合、必要な箇所に穴あけ加工が必要となります。(現場加工をお願いします。)

<例>

側面図

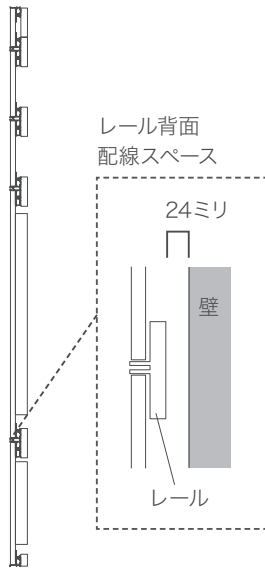

背面図

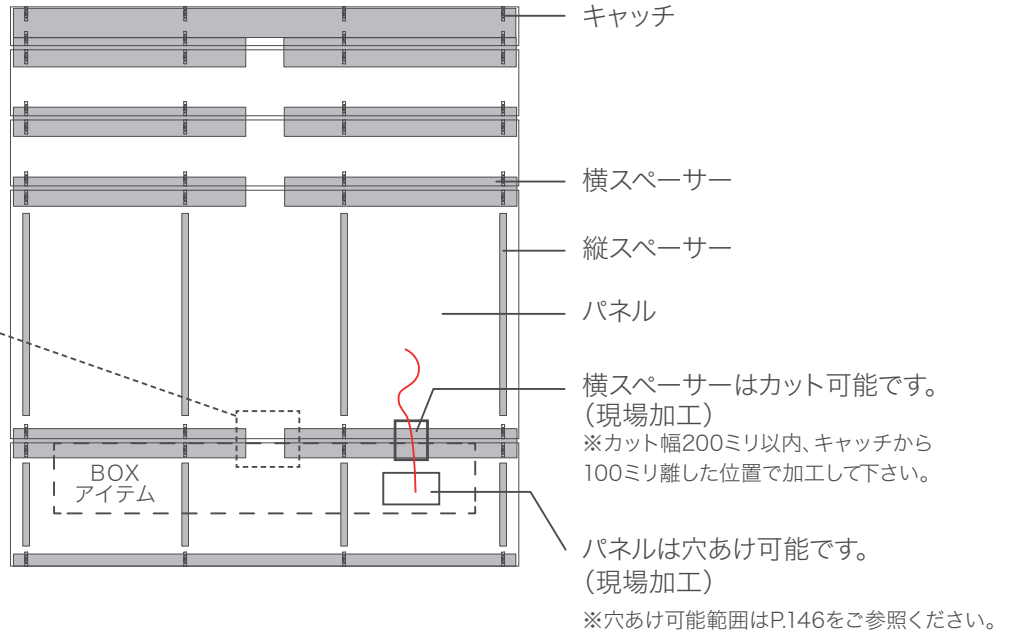

<ウォールパネル外側のコンセントに配線する場合>

テレビボードの地板に穴あけを施して出荷することが可能です。

その際は、カスタマイズを追加でご注文してください。

パネル側には現場加工にて、テレビボード背面のウォールパネルに穴あけを行ってください。

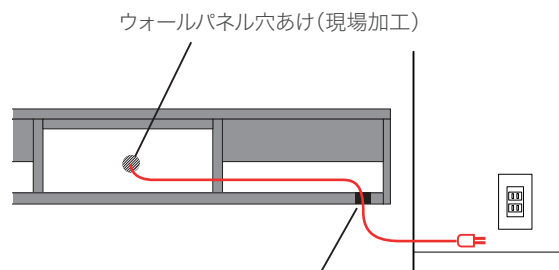
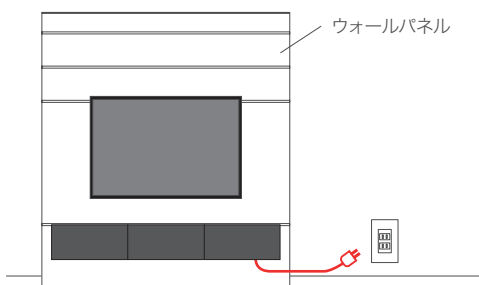

地板穴あけ(カスタマイズ注文)

▶カスタマイズについては P.46 を参照

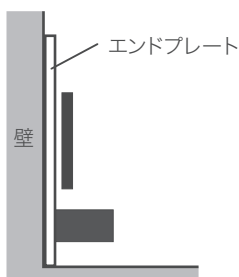

エンドプレートはコンセントコードを横に出すことはできません。

MARGIN CABINET

NATURAL WOOD



天然木突板ならではの
上質で洗練された存在感。
自然から生まれた本来の美しさを
十分に堪能できます。

リビング・ワークスペースアイテムに天然木突板の素材が加わりました。使い込むほどに味わい深い木目、色味へと変化する「経年変化」を楽しめる素材です。その表情や変化する様は素材によって異なることも特徴のひとつです。手触りは天然木ならではの温かみやしっとりした心地よい感触があります。使い込むほどに手に馴染んでくる満足感をご堪能ください。

高級素材でありながら、温もりのある天然木突板素材。ライフスペースの中心になるリビングやワークスペースにゆとりのある快適な空間づくりを可能にします。

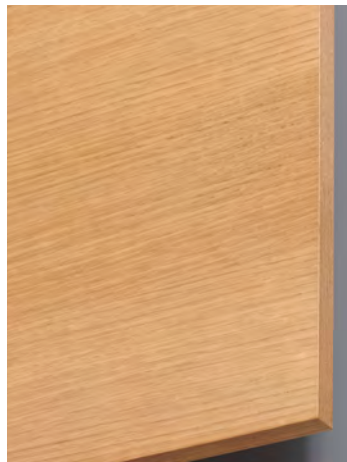

NATURAL WOOD COLOR | カラーバリエーション

2色の天然木突板素材からお選びいただけます。



OC



ホワイトオーク突板 (ウレタン塗装)

吊戸棚 MA-KS1201E-T ×2
ワイドTVボード MA-D240FS-T
Set Price 税込¥551,100 (税抜¥501,000)

参考/TVのサイズ:58V



NC



ウォールナット突板 (ウレタン塗装)

デスクB MA-D182D-T
ツールキャビネット MA-ST601ER-T
Set Price 税込¥286,000 (税抜¥260,000)

目方向について

以下のマークがある商品は
前面が縦目になります。



LINE UP | アイテム紹介

TVボード



W1500mm~2400mmまでの5サイズ展開。
中央部分の収納タイプは使い方に応じて、フラップ扉または引出からお選びいただけます。
(詳細はP.152へ)

アイテム一覧

—— P.154~157

TVサイドボード

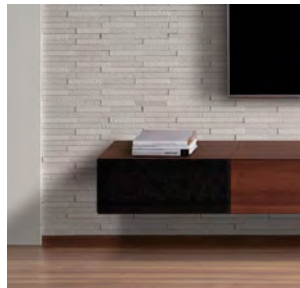

TVボードにサイドアイテムを合わせることで、収納を増やすことができます。

アイテム一覧

—— P.158~159

横長BOX



収納の利便性が高い横長BOX。横に流れるような抜け感のあるレイアウトをつくることができます。

アイテム一覧

———— P.164

アクセントBOX



天然木突板にカラーリングした贅沢な仕様。
木目柄を感じられる上品なイメージに仕上がります。



アイテム一覧

———— P.165

キャビネット/ トールキャビネット

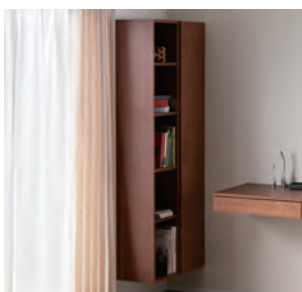

ディスプレイと収納力を兼ね備えたキャビネット。
ミラー付きのキャビネットはインテリアに軽快感を生み出します。

アイテム一覧

—— P.160~163

吊戸棚



ストッカーとしても便利な吊戸棚。普段使わないものを収納しておけます。

アイテム一覧

—— P.166~167

デスクA

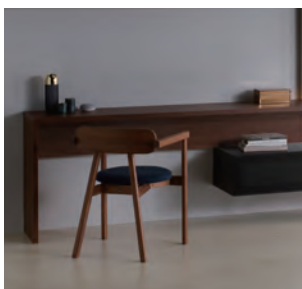

TVボードとのバランスの取れた組み合わせがつかれます。
圧迫感を感じさせないワイドなデスクアイテム。

アイテム一覧

———— P.168

デスクB



すっきりとしたデザインのワークスペースアイテム。
デスク周りの小物を便利に収納できる引出がついています。

アイテム一覧

———— P.169

FUNCTION | アイテムの機能紹介

TVボード・TVサイドボード

TVボード・TVサイドボードは収納タイプをお選び頂けます。

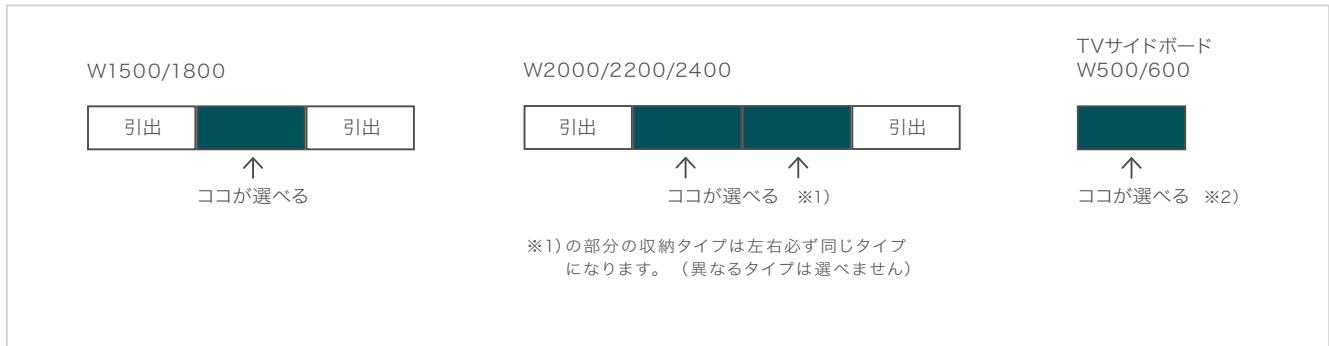

選べる収納タイプ

1. ガラスフラップ扉(AV機器収納)



リモコン操作が可能です

2. 板フラップ扉



リモコン操作不可

3. 引出



リモコン操作不可

ガラスフラップ扉は2種類のタイプから選べます。

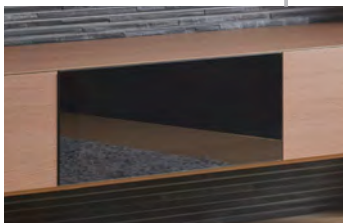

スモーク
ガラスにスモーク色のフィルムを貼った仕様。
(収納物が少し見えます)



同色仕上げ
ガラスに同柄の突板を貼った仕様。

※2)TVサイドボードでは同色仕上げガラスフラップ扉は選択できません。

CUSTOMIZE

W1500/1800は引出/扉変更カスタマイズも可能です。
※同色仕上げガラスフラップ扉は対応していません。(突板仕様)



詳しくはP.50へ

■コンセント設置について

TVボード中央スペース背面はオープンになっております。コンセントを中央スペースの背面オープン部に設置すれば配線をすっきりできます。



■リモコン操作について

扉の木枠部分とリモコン受光部が被ると操作が効かない場合があります。その場合は、受光部が木枠より上になる位置で設置ください。

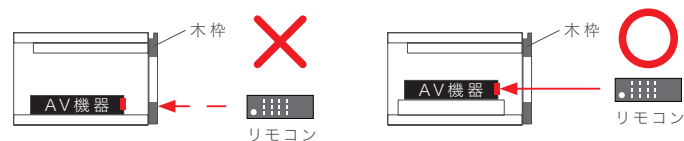

高さ調整用のTVボード用棚があります。詳しくはP.29へ

木目柄について



アイテムごとに木目柄を揃えて加工しています。扉同士の木目が乱れることなく、自然な流れを持った仕上がりになるため、天然木の美しさをより一層引き立てることができます。

手かけ形状



突板仕様は、木材に手かけ形状を施し、金具を使用しない一体感のある美しさを実現しています。

BOXの内装について

内装は同柄のプリント紙を貼った仕様です。

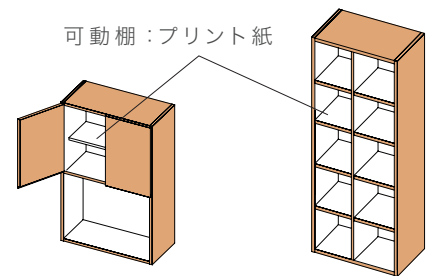
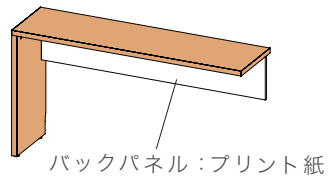
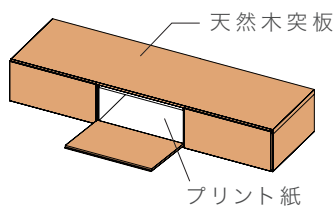

TVボード



吊戸棚



ツールキャビネット

その他機能装備



耐震ロック

商品の揺れを感知し、扉をロックすることにより収納物の飛び出しの危険を軽減します。

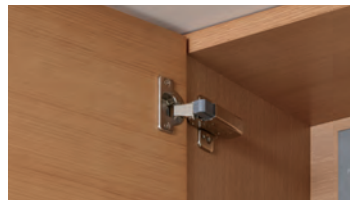

扉用ダンパー

開き扉が閉まる手前でクッションが効きその後ゆっくり吸い込まれる様に閉まります。



ステー(上開きタイプ)

扉の保持力や開閉スピードを調整することができます。

ITEM LIST | TVボード (NATURAL WOOD)

納期約4週間

スモークガラスフラップ扉
(リモコン操作可能)

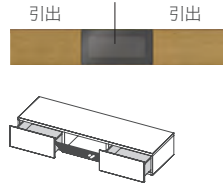

上部手かけ

側面図

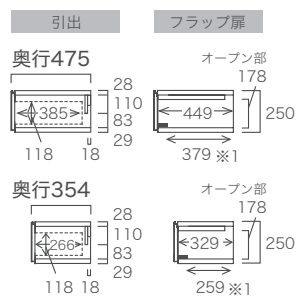

※1) 丁番を除いた内寸法

幅 1500 mm

高さ 250 mm

MA-D150FG-T

税込 ¥187,000
(税抜 ¥170,000)

奥行 475 mm

奥行 354 mm

MA-I50FG-T

税込 ¥187,000
(税抜 ¥170,000)

幅 1800 mm

MA-D180FG-T

税込 ¥196,900
(税抜 ¥179,000)

MA-I80FG-T

税込 ¥196,900
(税抜 ¥179,000)

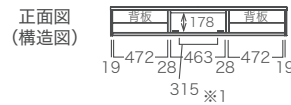
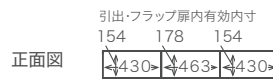
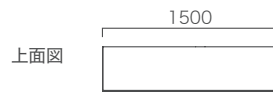

重量 : MA-D150FG-T 約42kg
MA-I50FG-T 約38kg

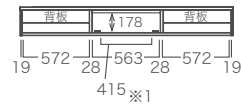
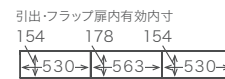

重量 : MA-D180FG-T 約45kg
MA-I80FG-T 約41kg

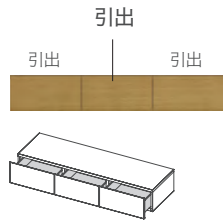

上部手かけ

側面図

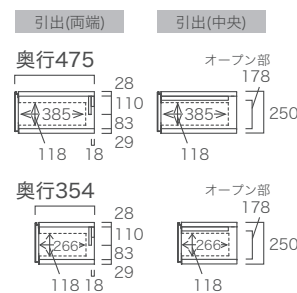

幅 1500 mm

高さ 250 mm

MA-D150C-T

税込 ¥187,000
(税抜 ¥170,000)

奥行 475 mm

奥行 354 mm

MA-I50C-T

税込 ¥187,000
(税抜 ¥170,000)

幅 1800 mm

MA-D180C-T

税込 ¥196,900
(税抜 ¥179,000)

MA-I80C-T

税込 ¥196,900
(税抜 ¥179,000)

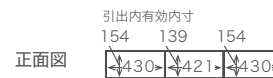

重量 : MA-D150C-T 約45kg
MA-I50C-T 約41kg

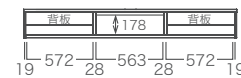
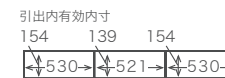
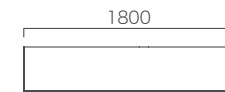

重量 : MA-D180C-T 約48kg
MA-I80C-T 約43kg

カスタマイズ名	対応の有無	
天板穴あけ	○	P.44
側板穴あけ	○	P.46
地板穴あけ	○	P.46
背板カット	○	P.48
引出/扉変更	○※2	P.50

※2) 同色仕上げガラスフラップ扉は対応していません。

■耐荷重

天板：約50kg
引出：約10kg(1杯あたり)
AV機器収納部：約10kg

袖壁とのクリアランス(隙間)が
5mm以上必要です。

詳しくはP171へ

COLOR → P.150
配線について → P.42

単位:mm

同色仕上げガラスフラップ扉 (リモコン操作可能)

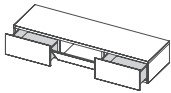

上部手かけ

側面図

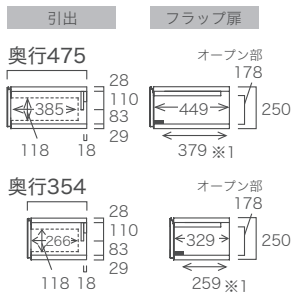

※1) 丁番を除いた内寸法

幅 1500 mm

高さ 250mm

奥行 475mm

奥行 354mm

MA-D150FS-T

税込 ¥194,700
(税抜 ¥177,000)

MA-I50FS-T

税込 ¥194,700
(税抜 ¥177,000)

幅 1800 mm

MA-D180FS-T

税込 ¥204,600
(税抜 ¥186,000)

MA-I80FS-T

税込 ¥204,600
(税抜 ¥186,000)

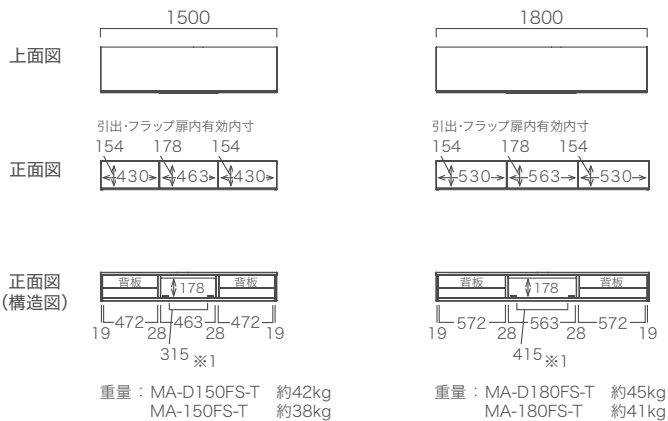

重量：MA-D150FS-T 約42kg
MA-I50FS-T 約38kg

重量：MA-D180FS-T 約45kg
MA-I80FS-T 約41kg

板フラップ扉 (リモコン操作不可)

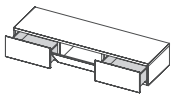

上部手かけ

側面図

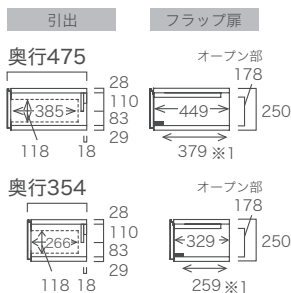

※1) 丁番を除いた内寸法

幅 1500 mm

高さ 250mm

奥行 475mm

奥行 354mm

MA-D150F-T

税込 ¥171,600
(税抜 ¥156,000)

MA-I50F-T

税込 ¥171,600
(税抜 ¥156,000)

幅 1800 mm

MA-D180F-T

税込 ¥180,400
(税抜 ¥164,000)

MA-I80F-T

税込 ¥180,400
(税抜 ¥164,000)

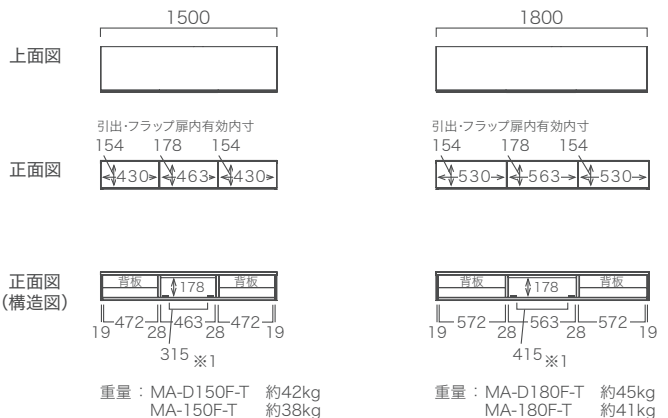

重量：MA-D150F-T 約42kg
MA-I50F-T 約38kg

重量：MA-D180F-T 約45kg
MA-I80F-T 約41kg

OPTION

AV機器のサイズをご確認ください。AV機器が丁番を除いた内寸法で収納出来ない場合は、フラップ扉内に設置出来るオプションの「TVボード用棚」で丁番を避けて収納することができます。詳しくはP.29へ

工事費・設置費は含みません。 155

ITEM LIST | ワイドTVボード (NATURAL WOOD)



設置条件、搬入経路
のご確認が必要です。

納期約4週間

スモークガラスフラップ扉
(リモコン操作可能)

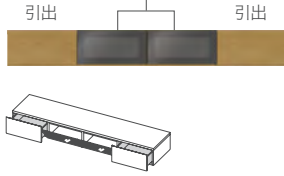

上部手かけ

幅 2000 mm

幅 2200 mm

幅 2400 mm

高さ 250mm

MA-D200FG-T

MA-D220FG-T

MA-D240FG-T

奥行 475mm
税込 ¥237,600
(税抜 ¥216,000)

税込 ¥253,000
(税抜 ¥230,000)

税込 ¥267,300
(税抜 ¥243,000)

奥行 354mm

MA-200FG-T

MA-220FG-T

MA-240FG-T

税込 ¥237,600
(税抜 ¥216,000)

税込 ¥253,000
(税抜 ¥230,000)

税込 ¥267,300
(税抜 ¥243,000)

側面図

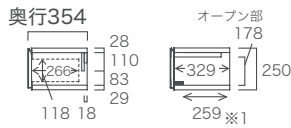
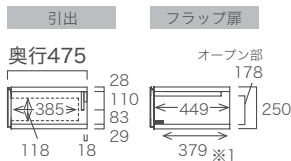

※1) 丁番を除いた内寸法

上面図

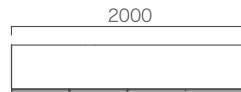

正面図



正面図
(構造図)

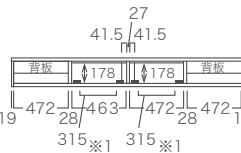

重量：MA-D200FG-T 約55kg
MA-200FG-T 約46kg

MA-D220FG-T / 220FG-T

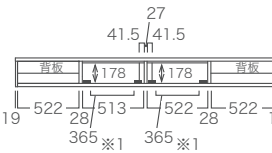
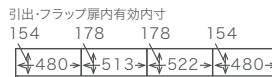
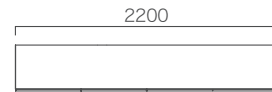

重量：MA-D220FG-T 約58kg
MA-220FG-T 約49kg

MA-D240FG-T / 240FG-T

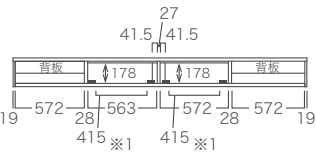
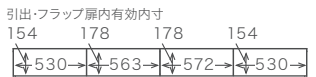
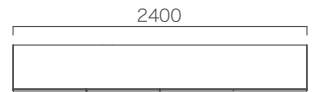

重量：MA-D240FG-T 約62kg
MA-240FG-T 約52kg



上部手かけ

幅 2000 mm

幅 2200 mm

幅 2400 mm

高さ 250mm

MA-D200C-T

MA-D220C-T

MA-D240C-T

奥行 475mm
税込 ¥237,600
(税抜 ¥216,000)

税込 ¥253,000
(税抜 ¥230,000)

税込 ¥267,300
(税抜 ¥243,000)

奥行 354mm

MA-200C-T

MA-220C-T

MA-240C-T

税込 ¥237,600
(税抜 ¥216,000)

税込 ¥253,000
(税抜 ¥230,000)

税込 ¥267,300
(税抜 ¥243,000)

側面図

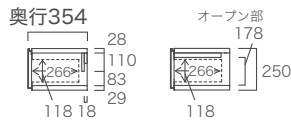
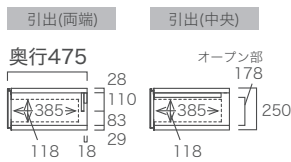

上面図

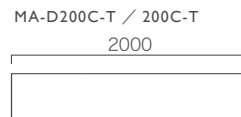

正面図

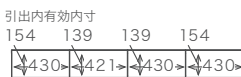

正面図
(構造図)

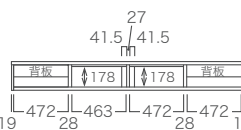

重量：MA-D200C-T 約61kg
MA-200C-T 約51kg

MA-D220C-T / 220C-T

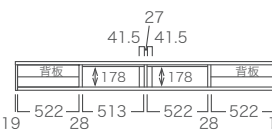
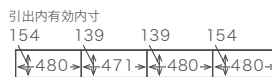

重量：MA-D220C-T 約64kg
MA-220C-T 約54kg

MA-D240C-T / 240C-T

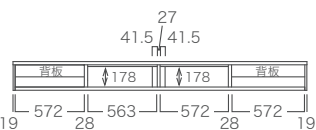
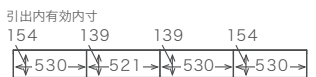

重量：MA-D240C-T 約68kg
MA-240C-T 約57kg

カスタマイズ名	対応の有無	
天板穴あけ	○	P.44
側板穴あけ	○	P.46
地板穴あけ	○	P.46
背板カット	○	P.48
引出/扉変更	×	

■耐荷重

天板：約50kg
引出：約10kg(1杯あたり)
AV機器収納部：約10kg

袖壁とのクリアランス(隙間)が
5mm以上必要です。

詳しくはP171へ

COLOR → P.150

配線について → P.42

単位：mm

同色仕上げガラスフラップ扉 (リモコン操作可能)

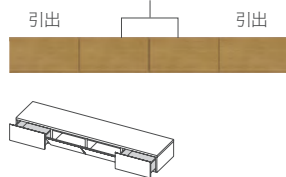

上部手かけ

側面図

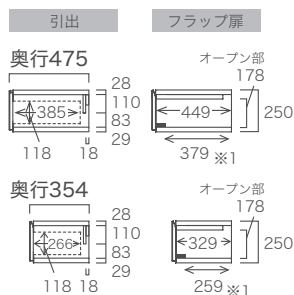

※1) 丁番を除いた内寸法

幅 2000 mm

幅 2200 mm

幅 2400 mm

高さ 250mm

MA-D200FS-T

MA-D220FS-T

MA-D240FS-T

奥行 475mm

税込 ¥253,000
(税抜 ¥230,000)

税込 ¥267,300
(税抜 ¥243,000)

税込 ¥282,700
(税抜 ¥257,000)

奥行 354mm

MA-200FS-T

MA-220FS-T

MA-240FS-T

税込 ¥253,000
(税抜 ¥230,000)

税込 ¥267,300
(税抜 ¥243,000)

税込 ¥282,700
(税抜 ¥257,000)

MA-D200FS-T / 200FS-T

MA-D220FS-T / 220FS-T

MA-D240FS-T / 240FS-T

上面図

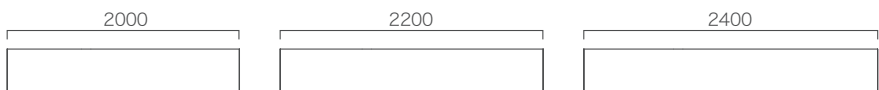

正面図

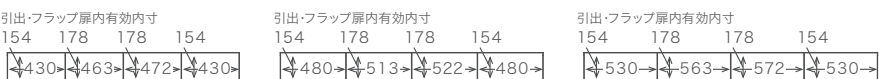

正面図 (構造図)

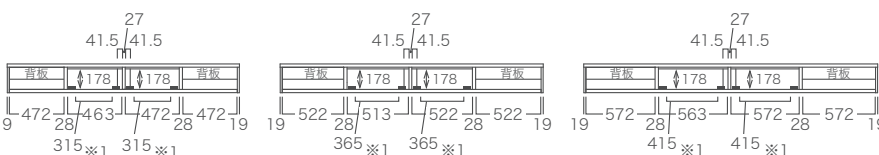

重量：MA-D200FS-T 約55kg
MA-200FS-T 約46kg

重量：MA-D220FS-T 約58kg
MA-220FS-T 約49kg

重量：MA-D240FS-T 約62kg
MA-240FS-T 約52kg

板フラップ扉 (リモコン操作不可)

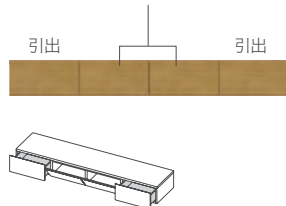

上部手かけ

側面図

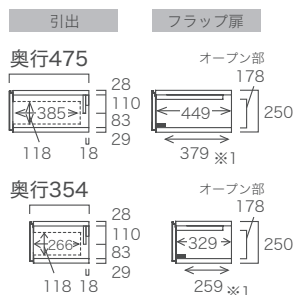

※1) 丁番を除いた内寸法

幅 2000 mm

幅 2200 mm

幅 2400 mm

高さ 250mm

MA-D200F-T

MA-D220F-T

MA-D240F-T

奥行 475mm

税込 ¥223,300
(税抜 ¥203,000)

税込 ¥237,600
(税抜 ¥216,000)

税込 ¥253,000
(税抜 ¥230,000)

奥行 354mm

税込 ¥223,300
(税抜 ¥203,000)

税込 ¥237,600
(税抜 ¥216,000)

税込 ¥253,000
(税抜 ¥230,000)

MA-D200F-T / 200F-T

MA-D220F-T / 220F-T

MA-D240FS-T / 240F-T

上面図

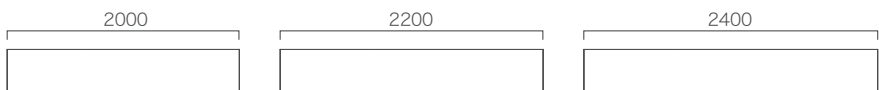

正面図

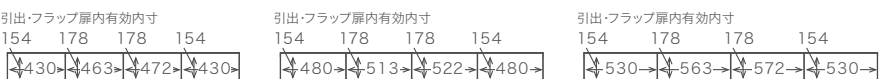

正面図 (構造図)

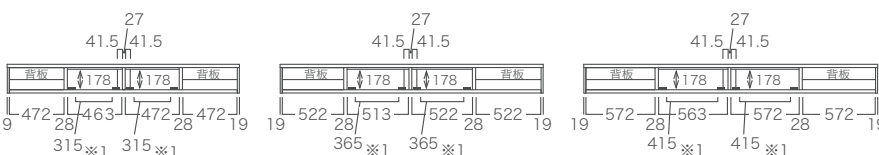

重量：MA-D200F-T 約55kg
MA-200F-T 約46kg

重量：MA-D220F-T 約58kg
MA-220F-T 約49kg

重量：MA-D240F-T 約62kg
MA-240F-T 約52kg

OPTION

AV機器のサイズをご確認ください。AV機器が丁番を除いた内寸法で収納出来ない場合は、フラップ扉内に設置出来るオプションの「TVボード用棚」で丁番を避けて収納することができます。詳しくはP.29へ

工事費・設置費は含みません。 157

ITEM LIST | TVサイドボード (NATURAL WOOD)

LIVING
CUSTOMIZE
WORK SPACE
KITCHEN
WASH ROOM
ENTRANCE
UTILITY
IN WALL
WALL PANEL SYSTEM
NATURAL WOOD

スモークガラスフラップ扉
(リモコン操作可能)



上部手かけ

側面図

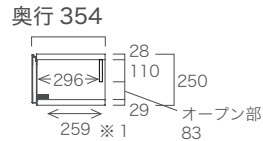
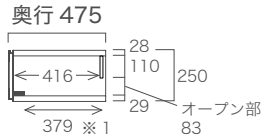

※ 1) 丁番を除いた内寸法

幅 500 mm

高さ 250mm
奥行 475mm
MA-D50FG-T
税込 ¥102,300
(税抜 ¥93,000)

奥行 354mm
MA-50FG-T
税込 ¥102,300
(税抜 ¥93,000)



重量: MA-D50FG-T 約17kg
MA-50FG-T 約15kg

幅 600 mm

MA-D60FG-T
税込 ¥106,700
(税抜 ¥97,000)

MA-60FG-T
税込 ¥106,700
(税抜 ¥97,000)

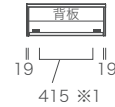
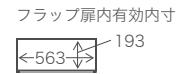

重量: MA-D60FG-T 約17kg
MA-60FG-T 約15kg

引出

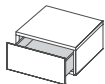

上部手かけ

側面図

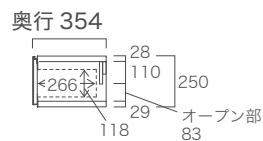
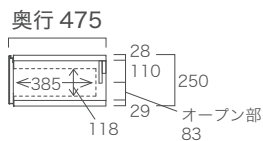

幅 500 mm

高さ 250mm
奥行 475mm
MA-D50C-T
税込 ¥90,200
(税抜 ¥82,000)

奥行 354mm
MA-50C-T
税込 ¥90,200
(税抜 ¥82,000)



重量: MA-D50C-T 約20kg
MA-50C-T 約18kg

幅 600 mm

MA-D60C-T
税込 ¥93,500
(税抜 ¥85,000)

MA-60C-T
税込 ¥93,500
(税抜 ¥85,000)

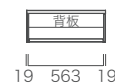
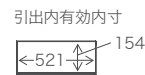

重量: MA-D60C-T 約20kg
MA-60C-T 約18kg

納期約4週間

袖壁とのクリアランス(隙間)が
5mm以上必要です。

COLOR → P.150

配線について → P.42

詳しくはP171へ

単位:mm

板フラップ扉
(リモコン操作不可)

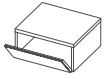

上部手かけ

幅 500 mm

幅 600 mm

高さ 250mm

MA-D50F-T

税込 ¥84,700
(税抜 ¥77,000)

奥行 475mm

奥行 354mm

MA-50F-T

税込 ¥84,700
(税抜 ¥77,000)

MA-D60F-T

税込 ¥90,200
(税抜 ¥82,000)

MA-60F-T

税込 ¥90,200
(税抜 ¥82,000)

側面図

奥行 475

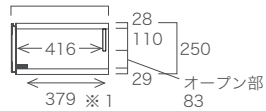

奥行 354

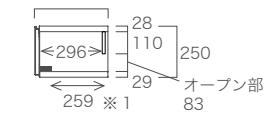

※ 1) 丁番を除いた内寸法

上面図



正面図



正面図
(構造図)



重量: MA-D50F-T 約17kg
MA-50F-T 約15kg

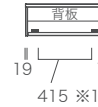
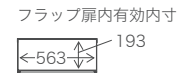

重量: MA-D60F-T 約17kg
MA-60F-T 約15kg

■配線について

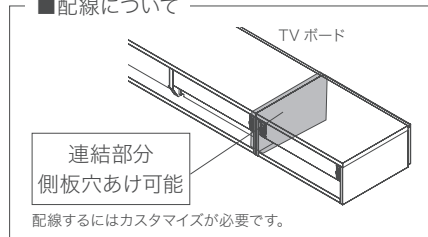

カスタマイズ名	対応の有無	
天板穴あけ	○	P.44
側板穴あけ	○	P.46
地板穴あけ	○	P.46
背板カット	○	P.49

■耐荷重

天板: 約50kg
引出: 約10kg(1杯あたり)
AV機器収納部: 約10kg

TVボード・TVサイドボードの配線について

天板・地板・側板に配線用のコード穴はあいていません。
アイテムをまたいで配線をする場合は、穴あけ加工カスタマイズ
が必要です。

配線についての詳細は
P.42~43へ

ITEM LIST | キャビネット (NATURAL WOOD)

LIVING
CUSTOMIZE
WORK SPACE
KITCHEN
WASH ROOM
ENTRANCE
UTILITY
IN WALL
WALL PANEL SYSTEM
NATURAL WOOD

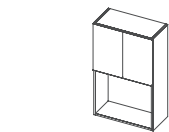

下部手かけ

	幅 499 mm	幅 599 mm
高さ 900 mm	MA-S501E-T	MA-S601E-T
奥行 301 mm	税込 ¥ 117,700 (税抜 ¥ 107,000)	税込 ¥ 124,300 (税抜 ¥ 113,000)

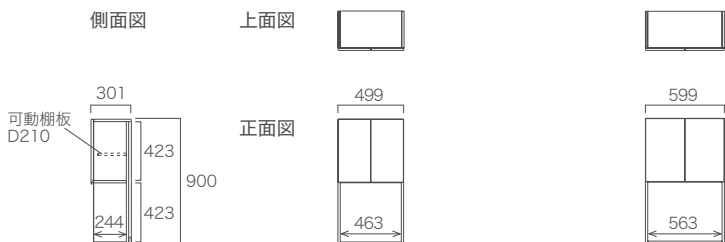

重量: 約21kg 重量: 約21kg

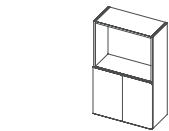

上部手かけ

	幅 499 mm	幅 599 mm
高さ 900 mm	MA-S502E-T	MA-S602E-T
奥行 301 mm	税込 ¥ 117,700 (税抜 ¥ 107,000)	税込 ¥ 124,300 (税抜 ¥ 113,000)

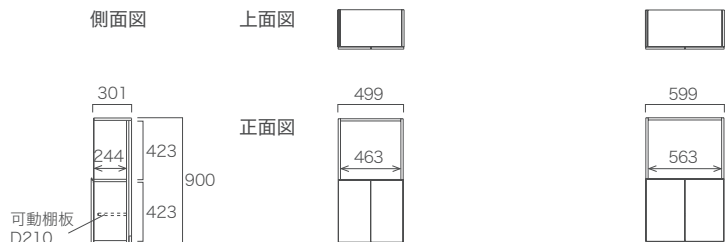

重量: 約21kg 重量: 約21kg

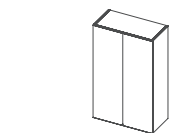

下部手かけ PUSH扉

	幅 499 mm	幅 599 mm
高さ 900 mm	MA-S500E-T	MA-S600E-T
奥行 301 mm	税込 ¥ 130,900 (税抜 ¥ 119,000)	税込 ¥ 136,400 (税抜 ¥ 124,000)

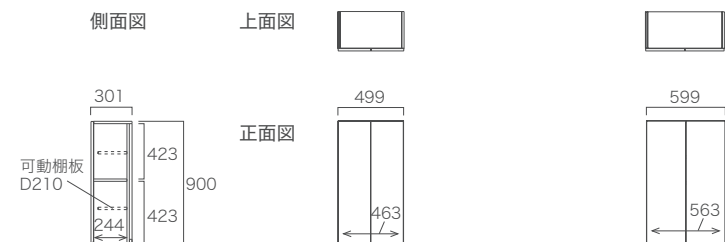

重量: 約23kg 重量: 約23kg

ミラー扉
オープン

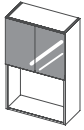

下部手かけ

幅 499 mm

幅 599 mm

高さ 900mm
奥行 304mm

MA-S501EM-T
税込 ¥155,100
(税抜 ¥141,000)

MA-S601EM-T
税込 ¥160,600
(税抜 ¥146,000)

側面図

上面図

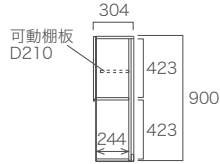

正面図

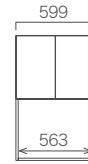
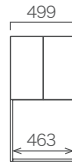

重量: 約23kg

重量: 約23kg

オープン
ミラー扉

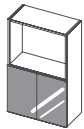

上部手かけ

幅 499 mm

幅 599 mm

高さ 900mm
奥行 304mm

MA-S502EM-T
税込 ¥155,100
(税抜 ¥141,000)

MA-S602EM-T
税込 ¥160,600
(税抜 ¥146,000)

側面図

上面図

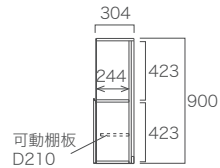

正面図

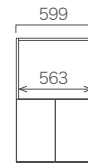
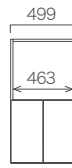

重量: 約23kg

重量: 約23kg

カスタマイズ名	対応の有無	
天板穴あけ	×	
側板穴あけ	×	
地板穴あけ	×	
背板カット	×	

■耐荷重

収納部: 約15kg(1箇所あたり)

OPTION | 棚板追加

標準で棚板が装備されている
アイテムに追加できます。

W400mm以下

MA-XT1 税込 ¥6,600
(税抜 ¥6,000)

W401mm以上

MA-XT2 税込 ¥7,700
(税抜 ¥7,000)

ご注文の際は、
商品名と棚板の大きさ、カラーが分かる
ように指定して下さい。

ITEM LIST | トールキャビネット (NATURAL WOOD)

LIVING
CUSTOMIZE
WORK SPACE
KITCHEN
WASH ROOM
ENTRANCE
UTILITY
IN WALL
WALL PANEL SYSTEM
NATURAL WOOD



板扉



PUSH 扉 ↓ 縦目

高さ 1650mm
幅 301mm

幅 599 mm

MA-ST600E-T

税込 ¥163,900
(税抜 ¥149,000)

側面図

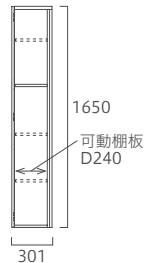

上面図



正面図

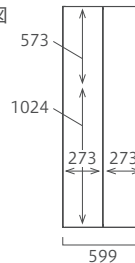

重量：約49.5kg



オープン

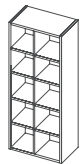

↓ 縦目

高さ 1650mm
幅 280mm

幅 599 mm

MA-ST602-T

税込 ¥130,900
(税抜 ¥119,000)

側面図

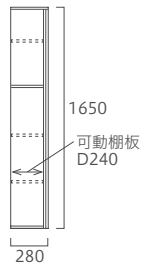

上面図



正面図

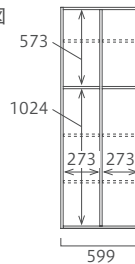

重量：約35kg



板扉



PUSH 扉 ↓ 縦目

高さ 1150mm
幅 301mm

幅 249 mm

左開き

MA-S250EL-T

税込 ¥111,100
(税抜 ¥101,000)

側面図



上面図



正面図

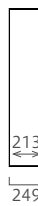

右開き

MA-S250ER-T

税込 ¥111,100
(税抜 ¥101,000)

重量：約20kg

納期約4週間

カスタマイズ名	対応の有無
天板穴あけ	×
側板穴あけ	×
地板穴あけ	×
背板カット	×

■耐荷重
収納部：約15kg(1箇所あたり)

COLOR → P.150

配線について → P.42

単位：mm

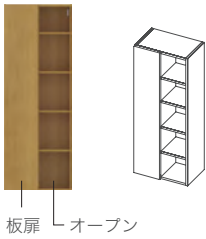

板扉 オープン

PUSH扉 縦目

幅 599 mm

高さ 1650 mm

奥行 301 mm

MA-ST60IEL-T

税込 ¥147,400
(税抜 ¥134,000)

側面図

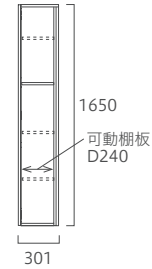

重量：約42kg

上面図



正面図

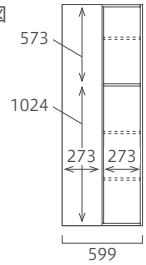

板扉 オープン

PUSH扉 縦目

幅 599 mm

高さ 1650 mm

奥行 301 mm

MA-ST60IER-T

税込 ¥147,400
(税抜 ¥134,000)

側面図

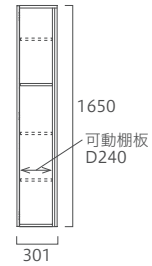

重量：約42kg

上面図



正面図

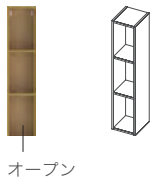
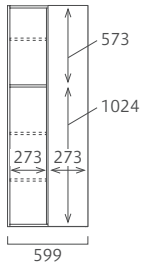

オープン

縦目

幅 249 mm

高さ 1150 mm

奥行 280 mm

MA-S250B-T

税込 ¥82,500
(税抜 ¥75,000)

側面図

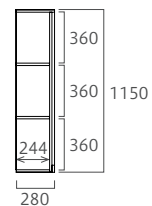

重量：約18kg

上面図



正面図

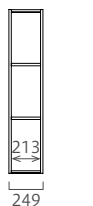

納期約4週間

■耐荷重

収納部: 約10kg(1箇所あたり)
天板(幅500・600mm): 約5kg
天板(幅1000~1800mm): 約10kg

カスタマイズ名	対応の有無	
天板穴あけ	x	
側板穴あけ	○	P.46
地板穴あけ	x	
背板カット	x	

ガラスフラップ扉(下開きタイプ)

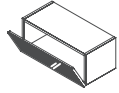

下開き

上部手かけ

PUSH 扉

幅 500 mm

幅 600 mm

高さ 250 mm

MA-S50FG-T

MA-S60FG-T

奥行 305 mm

税込 ¥88,000
(税抜 ¥80,000)

税込 ¥92,400
(税抜 ¥84,000)

側面図

上面図

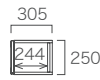

正面図



重量: 約12kg



重量: 約12kg

ガラスフラップ扉(上開きタイプ)

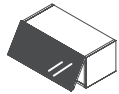

上開き

下部手かけ

幅 500 mm

幅 600 mm

高さ 250 mm

MA-S50AG-T

MA-S60AG-T

奥行 305 mm

税込 ¥88,000
(税抜 ¥80,000)

税込 ¥92,400
(税抜 ¥84,000)

側面図

上面図

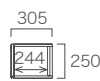

正面図



重量: 約12kg



重量: 約12kg

下面に手をかけるための隙間が必要です。

板フラップ扉(上開きタイプ)

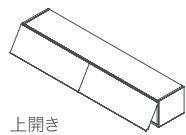

上開き

下部手かけ

幅 1000 mm

幅 1200 mm

高さ 250 mm

MA-S100A-T

MA-S120A-T

奥行 301 mm

税込 ¥112,200
(税抜 ¥102,000)

税込 ¥119,900
(税抜 ¥109,000)

側面図

上面図

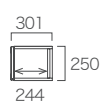

正面図

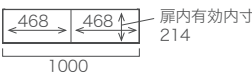

重量: 約17kg

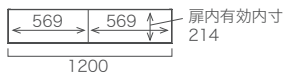

重量: 約19g

下面に手をかけるための隙間が必要です。

幅 1500 mm

幅 1800 mm

高さ 250 mm

MA-S150A-T

MA-S180A-T

奥行 301 mm

税込 ¥130,900
(税抜 ¥119,000)

税込 ¥139,700
(税抜 ¥127,000)

上面図



正面図

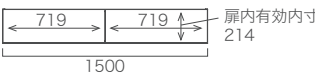

重量: 約21kg

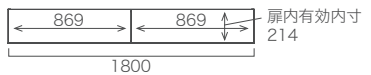

重量: 約23kg

ITEM LIST | アクセントBOX (NATURAL WOOD)

納期約4週間

単位:mm



下開きタイプ MA-S65F



オープンタイプ MA-S65B

アクセントBOXは天然木突板にカラーリングした贅沢な仕様です。
木目柄を感じられる上品なイメージに仕上がります。

COLOR



OC NC OE OM OS OL

素材 NC
ウォールナット 突板
ウレタン塗装

OC、OE、OM、OS、OL
ホワイトオーク 突板
ウレタン塗装

■耐荷重

収納部: 約10kg(1箇所あたり)
天板: 約5kg

オープン

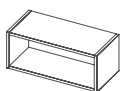

幅 500 mm

幅 600 mm

高さ 250mm

MA-S55B

MA-S65B

税込 ¥55,000
(税抜 ¥50,000)

税込 ¥57,200
(税抜 ¥52,000)

奥行 280mm

側面図

上面図



重量: 約9kg

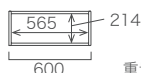

重量: 約9kg

板フラップ扉 (下開きタイプ)

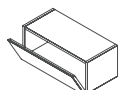

下開き

幅 500 mm

幅 600 mm

高さ 250mm

MA-S55F

MA-S65F

税込 ¥62,700
(税抜 ¥57,000)

税込 ¥66,000
(税抜 ¥60,000)

奥行 301mm

側面図

上面図

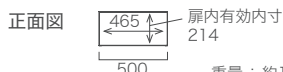

重量: 約10kg



重量: 約10g

上部手かけ PUSH 扉

板フラップ扉 (上開きタイプ)

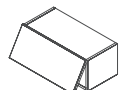

上開き

幅 500 mm

幅 600 mm

高さ 250mm

MA-S55A

MA-S65A

税込 ¥62,700
(税抜 ¥57,000)

税込 ¥66,000
(税抜 ¥60,000)

奥行 301mm

側面図

上面図

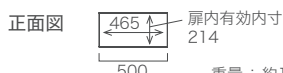

重量: 約10kg



重量: 約10g

下部手かけ

下面に手をかけるための隙間が必要です。

ITEM LIST | 吊戸棚 (NATURAL WOOD)

LIVING

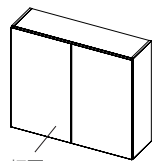

板扉

下部手かけ

高さ **850mm**

奥行 **301mm**

幅 **399mm**



左開き
MA-KS400EL-T
右開き
MA-KS400ER-T
税込 ¥83,600
(税抜 ¥76,000)

幅 **449mm**



左開き
MA-KS450EL-T
右開き
MA-KS450ER-T
税込 ¥88,000
(税抜 ¥80,000)

幅 **499mm**



左開き
MA-KS500EL-T
右開き
MA-KS500ER-T
税込 ¥92,400
(税抜 ¥84,000)

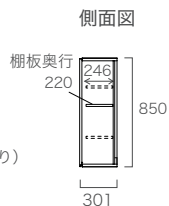

■耐荷重
収納部: 約 15kg (1箇所あたり)

正面図

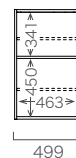
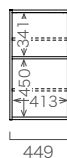
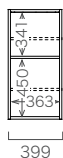

CUSTOMIZE

WORK SPACE

KITCHEN

WASH ROOM

ENTRANCE

UTILITY

IN WALL

WALL PANEL SYSTEM

NATURAL WOOD

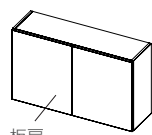

板扉

下部手かけ

高さ **598mm**

奥行 **301mm**

幅 **399mm**



左開き
MA-KS401EL-T
右開き
MA-KS401ER-T
税込 ¥70,400
(税抜 ¥64,000)

幅 **449mm**



左開き
MA-KS451EL-T
右開き
MA-KS451ER-T
税込 ¥73,700
(税抜 ¥67,000)

幅 **499mm**



左開き
MA-KS501EL-T
右開き
MA-KS501ER-T
税込 ¥77,000
(税抜 ¥70,000)



■耐荷重
収納部: 約 15kg (1箇所あたり)

正面図

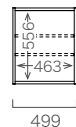
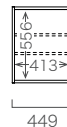
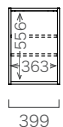

幅 **399mm**



左開き
MA-KS402EL-T
右開き
MA-KS402ER-T
税込 ¥64,900
(税抜 ¥59,000)

幅 **499mm**



左開き
MA-KS502EL-T
右開き
MA-KS502ER-T
税込 ¥73,700
(税抜 ¥67,000)

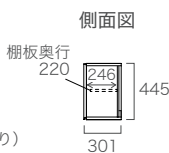

■耐荷重
収納部: 約 15kg (1箇所あたり)

正面図



幅 799 mm



MA-KS800E-T

税込 ¥ 119,900
(税抜 ¥ 109,000)

幅 899 mm



MA-KS900E-T

税込 ¥ 125,400
(税抜 ¥ 114,000)

幅 999 mm



MA-KS1000E-T

税込 ¥ 132,000
(税抜 ¥ 120,000)

幅 1199 mm



MA-KS1200E-T

税込 ¥ 151,800
(税抜 ¥ 138,000)

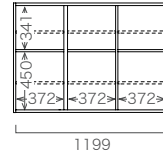
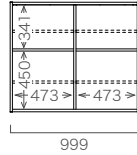
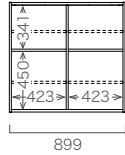
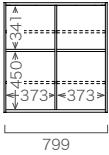

幅 799 mm



MA-KS801E-T

税込 ¥ 104,500
(税抜 ¥ 95,000)

幅 899 mm

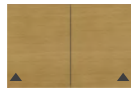

MA-KS901E-T

税込 ¥ 108,900
(税抜 ¥ 99,000)

幅 999 mm



MA-KS1001E-T

税込 ¥ 114,400
(税抜 ¥ 104,000)

幅 1199 mm



MA-KS1201E-T

税込 ¥ 134,200
(税抜 ¥ 122,000)

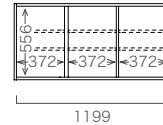
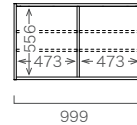
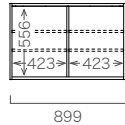
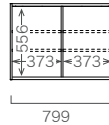

幅 799 mm



MA-KS802E-T

税込 ¥ 101,200
(税抜 ¥ 92,000)

幅 899 mm



MA-KS902E-T

税込 ¥ 104,500
(税抜 ¥ 95,000)

幅 999 mm



MA-KS1002E-T

税込 ¥ 108,900
(税抜 ¥ 99,000)

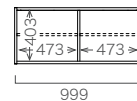
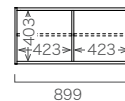
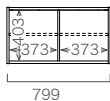

OPTION

棚板追加

標準で棚板が装備されている
アイテムに追加できます。

W400mm以下

MA-XT1 税込 ¥ 6,600
(税抜 ¥ 6,000)

W401mm以上

MA-XT2 税込 ¥ 7,700
(税抜 ¥ 7,000)

ご注文の際は、商品名と棚板の大きさ、
カラーが分かるように指定して下さい。



バックパネルは、天板/脚と同柄のプリント紙になります。

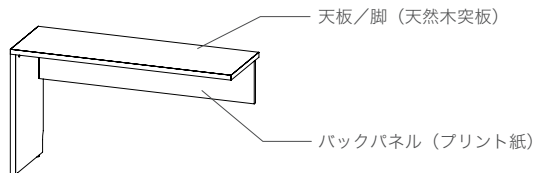

カスタマイズ名	対応の有無	
天板穴あけ	○	P.45
巾木カットサイズ変更	○	P.45

■耐荷重
天板: 約40kg

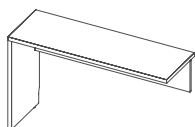

左設置用

幅 1000 mm

幅 1200 mm

幅 1500 mm

幅 1800 mm

高さ 728mm

MA-100DL-T

MA-120DL-T

MA-150DL-T

MA-180DL-T

奥行 400mm

税込 ¥143,000
(税抜 ¥130,000)

税込 ¥148,500
(税抜 ¥135,000)

税込 ¥152,900
(税抜 ¥139,000)

税込 ¥157,300
(税抜 ¥143,000)

側面図

上面図



正面図

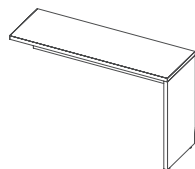
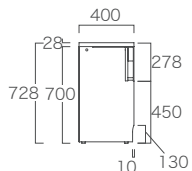
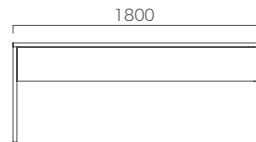
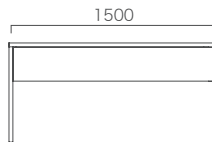
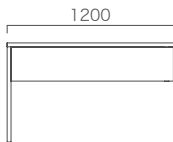
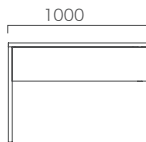

右設置用

幅 1000 mm

幅 1200 mm

幅 1500 mm

幅 1800 mm

高さ 728mm

MA-100DR-T

MA-120DR-T

MA-150DR-T

MA-180DR-T

奥行 400mm

税込 ¥143,000
(税抜 ¥130,000)

税込 ¥148,500
(税抜 ¥135,000)

税込 ¥152,900
(税抜 ¥139,000)

税込 ¥157,300
(税抜 ¥143,000)

側面図

上面図



正面図

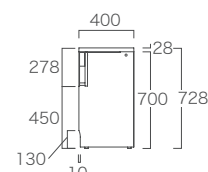
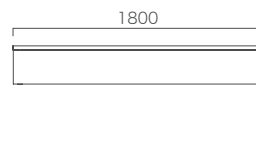
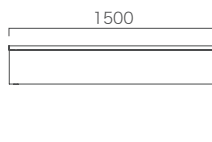
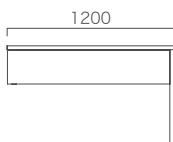
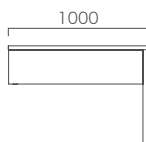



デスクB : MA-D182D-T
カラー:NC色



ソフトクローズの引出

ゆっくりと閉まるオートクローズ。ドイツの引出金具システムのトップメーカー、ヘティヒ社のレールを採用しています。耐久性にも優れ、静かで滑らかな開閉を実現しています。

カスタマイズ名	対応の有無	
天板穴あけ	○	P.45

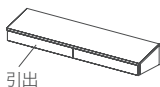

■耐荷重
天板: 約 30kg
引出: 約 10kg (1杯あたり)

幅 1004 mm

幅 1204 mm

幅 1501 mm

幅 1801 mm

高さ	奥行	幅 1004 mm	幅 1204 mm	幅 1501 mm	幅 1801 mm
197 mm	471 mm	MA-D102D-T 税込 ¥104,500 (税抜 ¥95,000)	MA-D122D-T 税込 ¥112,200 (税抜 ¥102,000)	MA-D152D-T 税込 ¥130,900 (税抜 ¥119,000)	MA-D182D-T 税込 ¥138,600 (税抜 ¥126,000)

高さ	奥行	幅 1004 mm	幅 1204 mm	幅 1501 mm	幅 1801 mm
197 mm	351 mm	MA-I02D-T 税込 ¥104,500 (税抜 ¥95,000)	MA-I22D-T 税込 ¥112,200 (税抜 ¥102,000)	MA-I52D-T 税込 ¥130,900 (税抜 ¥119,000)	MA-I82D-T 税込 ¥138,600 (税抜 ¥126,000)

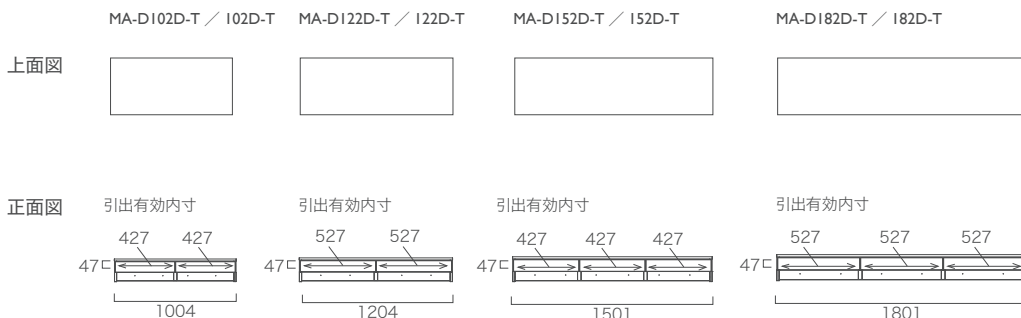
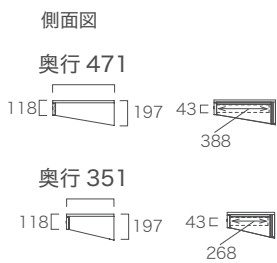

■ Q&A よくあるご質問

Q

壁に補強は必要ですか？
補強していない壁への固定は
できますか？

補強（下地）は壁のどの箇所
へ入れればいいですか？

マンションなど壁にビス固定
できないような場合、どのよ
うにすればよいのですか？

自分（DIY）で取付はでき
ますか？

商品は完成品での納品で
すか？

フロートテレビボードを床
に置いて使用できますか？

A

壁には必ず補強が必要になります。

壁の補強は12mm以上の合板（JAS規格）もしくはコンパネで下地補強を行ってください。

洗面台は、下地に12mm厚以上の合板（JAS規格）と、30mm厚以上の補強木/構造用合板が必要です。

IN WALLについてはP.131、
WALL PANEL SYSTEMについてはP.142をご確認ください。

家具を施工する範囲より左右約5cm程大きい範囲で補強を行ってください。

洗面台は上下左右約10cm程大きい範囲で補強を行ってください。

下地処理（補強）のされた『ふかし壁』など設けていただく方法もごございます。施工業者もしくはマンションの管理業者にご確認・ご相談ください。

施工手順書がごございます。

手順をご確認頂きご判断をお願いします。

下記QRコードからご確認いただけます。



施工手順書



テレビボード
施工説明動画



キッチン
施工説明動画



洗面
施工説明動画

完成品となります。（デスクタイプなど一部アイテムを除く）

床置きでのご利用はできません。

■ 袖壁とのクリアランス（隙間）条件について

袖壁とのクリアランスが必要になる商品があります。

クリアランスが必要になる商品にはアイテムリストに条件が記載されております。

家具の奥行より袖壁が短い場合

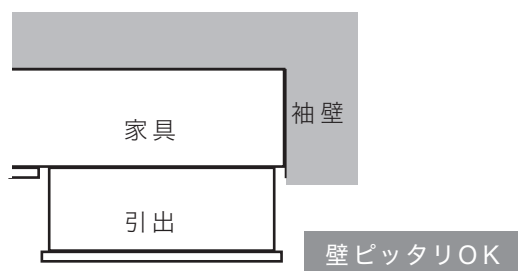

隙間無く設置する事ができます。

家具の奥行より袖壁が長い場合

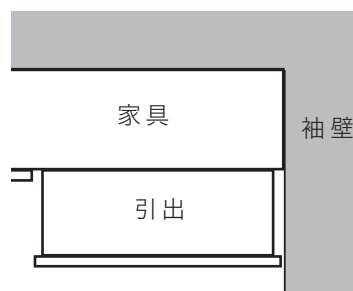

引出の前板が当たる可能性があります。

クリアランスを5mm以上みてください。

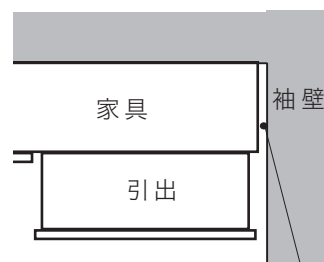

5 mm 以上

■ 購入時のご注意

- ・本カタログに記載されている商品は全て受注生産品になります。ご注文を受けてから生産にはいりますので、ご注文後のキャンセル・変更はお受けできません。
- ・設置や収納する家電サイズについては、メーカーによって外形サイズや設置寸法が異なりますので、設置や収納できるサイズを必ずご確認ください。
- ・カタログに記載されているテレビのインチ数は推奨サイズとして一つの目安になりますが、メーカーによっては外形サイズが異なりますので、ご使用になるテレビのサイズは必ずご確認ください。
- ・耐震ロックはどのような地震の揺れでも作動を保証するものではありません。
- ・製品改良のため、予告なく仕様を変更することがあります。あらかじめご了承ください。
- ・大型商品の場合、搬入時に階段、エレベーター、扉などが通れない場合があります。カタログに表記してある商品外寸+10cmの梱包サイズが搬入設置可能かどうかご確認ください。
- ・吊戸棚と天井の隙間が無い又は少ない場合は天井の梁、照明器具、火災報知機の突起物に当たって吊戸棚の扉が開けられない可能性があります。扉の開閉に必要な寸法に突起物がないかご確認ください。

■ タイル建材とテレビボードの施工について

テレビボードを設置する壁面にタイル建材を施工する場合のポイントをご紹介します。

POINT 1

施工の手順について

テレビボードを先に施工した後で、テレビボードの周囲にタイル建材の施工を行います。
タイル建材を施工した後に、タイル建材にテレビボードを施工することはできません。※1)

1. テレビボードの施工

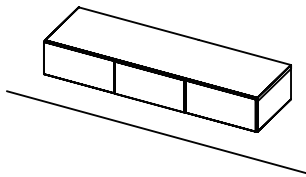

2. タイル建材の施工

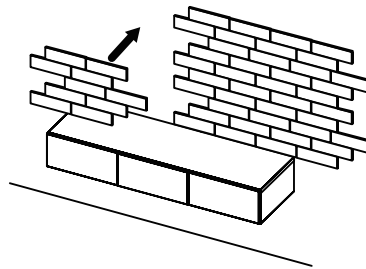

POINT 2

テレビボードの背面部の壁面について

テレビボードの背面は配線をするためにオープン仕様になってます。
タイル建材を施工する場合にも、テレビボード設置予定の背面にはクロス(化粧仕上げ)をお願いします。

※テレビボードの背面部の背板の無い部分をふさぐ為の化粧背板をオプション販売しておりますので、ご活用下さい。(P.47)

背板		背板
オープン	オープン	オープン

※1) タイル建材を先に施工してテレビボードを後に施工する場合

- ・テレビボードとタイル建材の間に隙間ができる
- ・化粧合板が見える

上記のようにはなりますが、以下のように取り付けることが可能です。

- ① タイル建材と同じ厚みの化粧合板をご用意ください。
- ② テレビボード設置予定の壁にご用意頂いた化粧合板の取り付けを行います。
- ③ 合板の周囲にタイル建材の取り付けを行ってください。
- ④ 商品が届きましたら説明書の記載の通りに商品の施工をお願いします。



岐阜県 山県市。

独自に厳しい検査基準を設け一貫した品質管理体制を整備

パモウナでは、それぞれの生産工程において、独自に厳しい検査基準を設け、一貫した品質管理体制を整備。その基盤となるきめ細かな管理体制を整えることによって、高い品質を保持し続けてます。また、カスタマーサービスグループを設置し全国の顧客に対する的確かつ迅速なフォローをおこなっています。この品質力と対応力が、お客様との信頼関係を、さらに大きく育てていく土壌となっています。

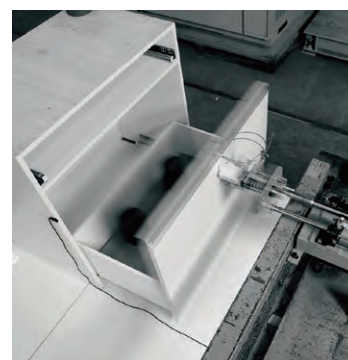

完成されたBOXを壁に取付けるので施工も安全で簡単に行えます



イタリアーナ社

家具、キッチンに使用される棚受け・締結金具の専門メーカーです。実績のある部品メーカーの金具を使用しています。



施工手順書

施工方法について
ホームページから施工手順書をご確認いただけます。

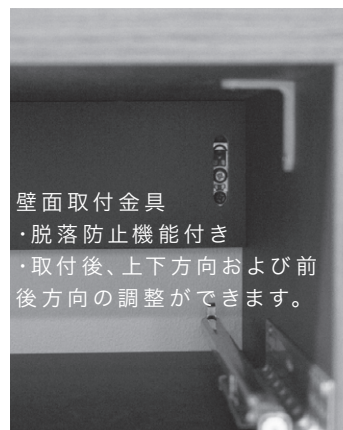

壁面取付金具
・脱落防止機能付き
・取付後、上下方向および前後方向の調整ができます。

金具耐荷重：150kg
(W1800 TVボード：約50kg)

ホルムアルデヒド放散等級：F☆☆☆☆

※これらの商品は壁面などへの固定が必要になります。
※本カタログの価格には、配送・設置調整費・工事費等は含まれておりません。
※商品改良のため、仕様・外観は予告なしに変更することがありますのでご了承ください。

無断転載禁止

株式会社 パモウナ

www.pamouna.jp

tel 052-653-3355

mail eigyou@pamouna.jp



Instagram



Face book
www.facebook.com.pamouna51

Pamona