

WOOD RIB PANEL

Natural texture of wood

 TAKANO MOKKOU



■商品ページはこちら>>



WOOD RIB PANEL

ウッドリブパネル



WOOD RIB PANEL デラックスタイプ RED OAK ¥110,000/1枚

(上) WOOD RIB PANEL デラックスタイプ WALNUT ¥120,000/1枚

(下) WOOD RIB PANEL シンプルタイプ RED OAK ¥65,000/1枚

WOOD RIB PANEL LINEUP & PRICE

ウッドリブパネル ラインナップ & 価格

■ シンプルタイプ

リブ厚が薄いシンプルタイプ。間隔を狭くすることで、リブの正面のみ突板化粧とし、コストパフォーマンスに優れた製品です。シンプルタイプは、17.5mm、防音タイプで26.5mmとコンパクトな厚み。基部は黒のオレフィンシートでできているため、木とのコントラストが際立ちスタイリッシュな印象に。



ノーマル

防音付
※背面に9mm厚の防音フェルト付き

■ デラックスタイプ

リブ厚・リブ間隔が大きくダイナミックな印象をもたらします。デラックスタイプは、30.5mm、防音タイプで39.5mmとしっかりとした厚みがあり、光を受けると陰影が一層際立ちます。リブ面、基部、奥行き部分の3面を突板化粧で仕上げているため、全方向で木の美しさを感じられます。



ノーマル

防音付
※背面に9mm厚の防音フェルト付き

	サイズ	RED OAK	WALNUT
シンプルタイプ(パネル)	W902×D17.5×H2400mm	¥65,000(税別¥59,091)	¥70,000(税別¥63,637)
シンプルタイプ(エンドリブ)	W31×D18×H2400mm	¥8,000(税別¥7,273)	¥9,000(税別¥8,182)
エンド用突板テープ(シンプル用)	シンプルタイプ 1辺あたり	¥2,000(税別¥1,818)	
デラックスタイプ(パネル)	W900×D30.5×H2400mm	¥110,000(税別¥100,000)	¥120,000(税別¥109,091)
デラックスタイプ(エンドリブ)	W30×D30.5×H2400mm	¥10,000(税別¥9,091)	¥11,000(税別¥10,000)
幕板(共通 Hサイズ指定込)	W1820×D5.5×(H20~100)mm	¥18,000(税別¥16,364)	¥19,000(税別¥17,273)

リブパネルの左右いずれかの片端は、シンプルタイプで10mm幅と奥行き部分のベニヤ材、デラックスタイプで20mmの基部が見えます。エンドは、片端を木目で美しく仕上げたい時に追加で取り付けることを推奨しています。

全て在庫品のため、ご注文から1~2週間後の出荷です。

[主要素材] 表面:レッドオーク/ウォルナット突板 基部:ベニヤ 防音付:9ミリ厚防音黒フェルト
 [塗装] ウレタン塗装
 高野木工の家具は全ての材料においてホルムアルデヒド放散量が最も低いF☆☆☆☆を使用しています。

■ 商品ページはこちら>>



WOOD RIB PANEL SIZE

ウッドリブパネル サイズ

単位：mm

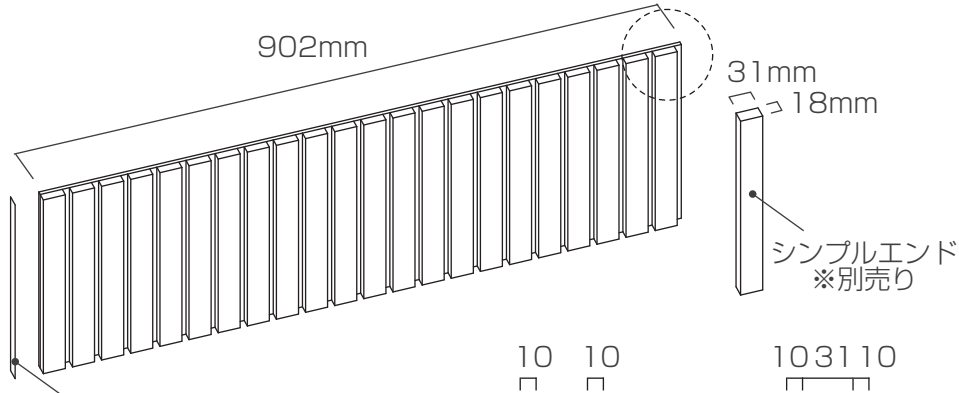
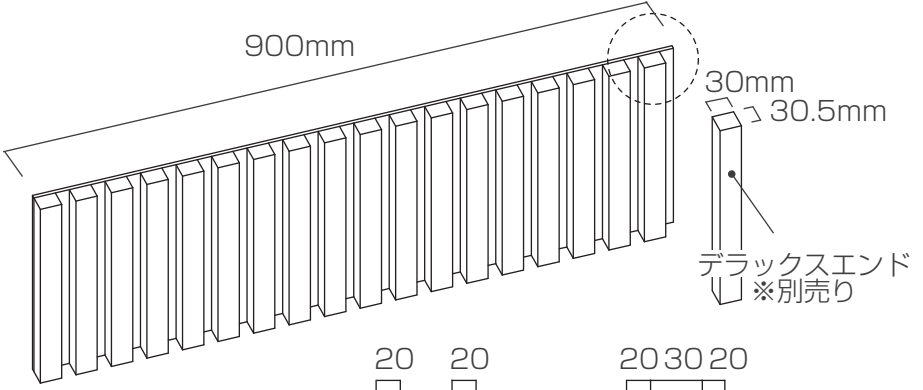
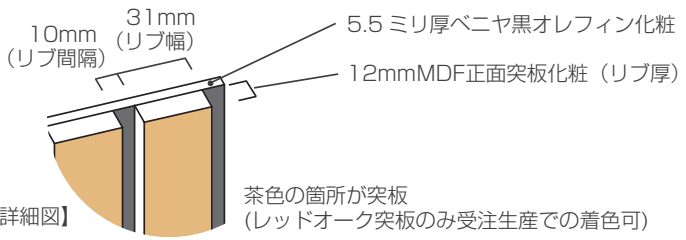
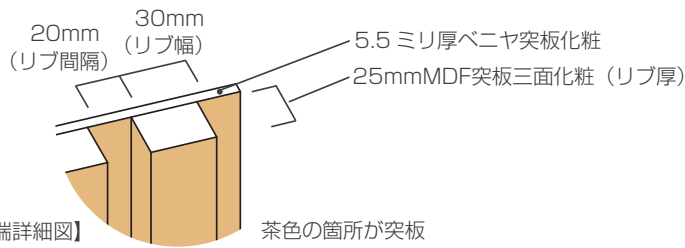
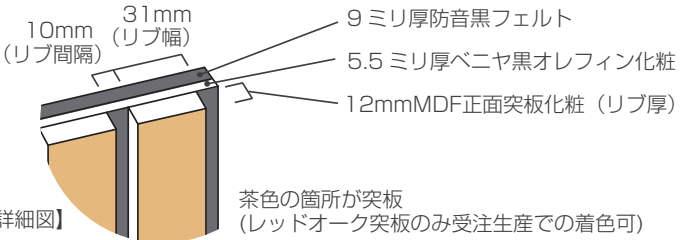
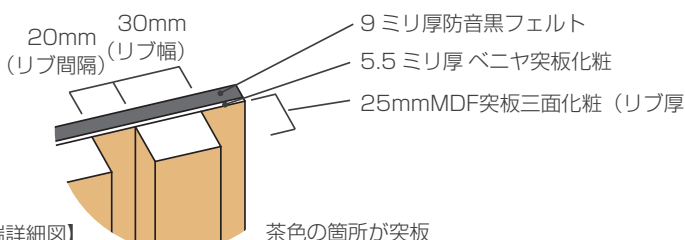
シンプルタイプ	デラックスタイプ
 <p>902mm</p> <p>31mm 18mm</p> <p>シンプルエンド ※別売り</p> <p>10 10 103 110</p> <p>エンド用テープ ※別売り</p> <p>シンプルタイプ(ノーマル)の端に取り付けることのできる突板化粧のテープを別途2,000円(税込)で購入可能です。</p> <p>【シンプルタイプ上面図 (mm)】</p>	 <p>900mm</p> <p>30mm 30.5mm</p> <p>デラックスエンド ※別売り</p> <p>20 20 203 20</p> <p>【デラックスタイプ上面図 (mm)】</p>
<p>ノーマル</p>  <p>10mm (リブ間隔) 31mm (リブ幅)</p> <p>5.5ミリ厚ベニヤ黒オレフィン化粧</p> <p>12mmMDF正面突板化粧 (リブ厚)</p> <p>【右端詳細図】</p> <p>茶色の箇所が突板 (レッドオーク突板のみ受注生産での着色可)</p>	<p>ノーマル</p>  <p>20mm (リブ間隔) 30mm (リブ幅)</p> <p>5.5ミリ厚ベニヤ突板化粧</p> <p>25mmMDF突板三面化粧 (リブ厚)</p> <p>【右端詳細図】</p> <p>茶色の箇所が突板</p>
<p>防音付</p>  <p>10mm (リブ間隔) 31mm (リブ幅)</p> <p>9ミリ厚防音黒フェルト</p> <p>5.5ミリ厚ベニヤ黒オレフィン化粧</p> <p>12mmMDF正面突板化粧 (リブ厚)</p> <p>【右端詳細図】</p> <p>茶色の箇所が突板 (レッドオーク突板のみ受注生産での着色可)</p>	<p>防音付</p>  <p>20mm (リブ間隔) 30mm (リブ幅)</p> <p>9ミリ厚防音黒フェルト</p> <p>5.5ミリ厚ベニヤ突板化粧</p> <p>25mmMDF突板三面化粧 (リブ厚)</p> <p>【右端詳細図】</p> <p>茶色の箇所が突板</p>

WOOD RIB PANEL OPTION

ウッドリブパネル オプション

OPTION 幅・高さカット

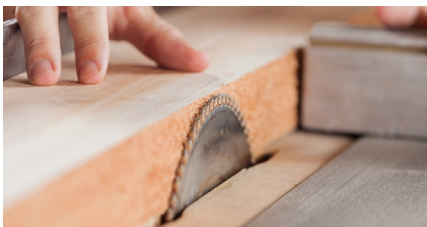

幅・高さカット ¥4,600(税込)/一辺
斜めカット ¥6,800(税込)/一辺
納期:+1週間
オプションで幅・高さカットを承っております。

OPTION コンセント穴あけ加工



コンセント穴あけ加工 ¥11,500(税込)
納期:+1週間
オプションでコンセント穴あけ加工を承っております。コンセントだけではなく、照明スイッチの穴あけ加工としてもご利用いただいた実績もあります。

エンドについて

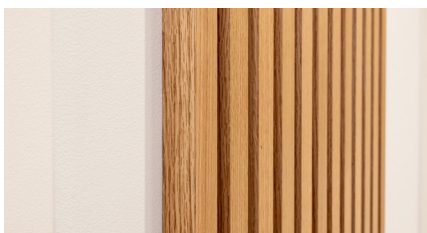

リブパネルの左右いずれかの片端は、シンプルタイプで10mm幅と奥行き部分のベニヤ材、デラックスタイプで20mmの基部が見えます。エンドは、片端を木目で美しく仕上げたい時に追加で取り付けることを推奨しています。

シンプルタイプ(ノーマル)の端に取り付けることのできる突板化粧テープを、別途¥2,000(税込)で購入可能です。

部屋のなかの一部分にだけ取り入れたい、壁のデッドスペースにぴったりと貼りたいといったご希望も叶えることができます。またオプションにはなりますが、高野木工ではコンセント穴のカットや幅・高さカットも承っております。必要に応じて、ご自宅のインテリアにぴったりのリブパネルに仕上げることができます。

OPTION 防音フェルト



防音フェルト追加 ¥40,000(税込)/一枚

納期:+2週間
最背面に9ミリ厚の防音フェルトを貼って出荷いたします。
暮らしのなかで気になる生活音を軽減し、騒音対策になります。

OPTION 下地変更(シンプルタイプ)

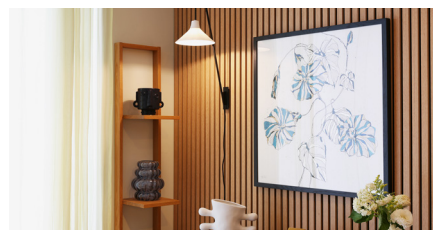

下地変更 ¥30,000(税込)/一枚

納期:+6週間
シンプルタイプの背板(5.5ミリ厚黒オレフィン化粧板)を、突板化粧板に変更します。**※2枚以上より受注いたします。**
天然木の風合いをふんだんにお楽しみいただけます。

OPTION カラーオーダー(シンプルタイプ)



カラーオーダー ¥50,000(税込)/一枚

納期:+6週間
既存色…グレー、ネイビー、オレンジ、ライトグリーン
※既存色以外の色出しは1色¥30,000(税込)
※2枚以上より受注いたします。
シンプルタイプの突板部分を塗装いたします。

[主要素材] 表面:レッドオーク/ウォルナット突板 基部:ベニヤ 防音付:9ミリ厚防音黒フェルト

[塗装] ウレタン塗装

高野木工の家具は全ての材料においてホルムアルデヒド放散量が最も低いF☆☆☆☆を使用しています。 **ご注意: オーダー後のキャンセルはお受けできません。**

■商品ページはこちら>>



HOW TO PLACING

ウッドリブパネルの設置取り付けについて

壁材の仕上げ材が「木材」や「プラスターボード(石膏ボード)」の場合は、ビスで壁に取り付けることを推奨しています。パネルの四隅と中央上下部分にそれぞれビスを打ち込むことでしっかり取り付けることが可能です。壁材の仕上げが「ビニールクロス」の場合は、安全性を保つため該当部分のクロスを剥がし、パネルを接着後にビス打ちすることを推奨しています。

一部エリア限定 提携施工業者による壁付け施工が可能です。

提携会社、ジャストップ株式会社による、壁付け施工をご利用いただけます。詳細はジャストップ株式会社までお問合せください。

施工対応エリア

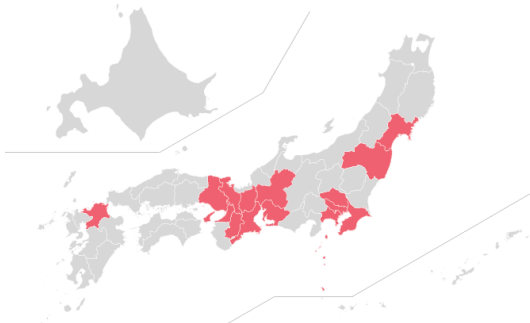

東北
宮城(県内全域)、福島(県内全域)

関東
東京(都内全域)、神奈川(県内全域)、埼玉(飯能市及び嵐山町以西深谷市以北地域対応不可)、千葉(成田市以東、富津市以南地域対応不可)

中部
愛知(県内全域)、岐阜(岐阜市及び大垣市隣接地域)、三重(鈴鹿市以北地域)

関西
大阪(府内全域)、兵庫(神戸市以東及び宝塚市以南地域)、京都(京都市以南地域)、奈良(桜井市以西及び以北地域)、滋賀(大津市隣接地域)

九州
福岡(県内全域)

取り付け工事料金表

1パネル：26,400円
1パネル追加毎に+19,800円
継ぎ足し分は、+19,800円もしくは別途見積りです。

■工事工程
安全性を保つ為、該当の壁のクロスを剥がし、ウッドパネルを接着後に、ビス打ちします。

ジャストップ株式会社による壁付け施工の流れの詳細は、公式ウェブショップのページ下部に記載しておりますので、ご参照ください。

公式ウェブショップはこちら>>



施工手順 (簡易版)



こちらの施工方法は色々ある中の一部参考です。予め施工業者様と打ち合わせ、確認し、用途に合わせて正しい施工を行ってください。

- 敷き物を敷いて、右図の様に背面を上にして置き、強力両面テープ・接着剤を付けてください。両面テープは一次用接着、ボンドは二次用接着により、ボンドの硬化後優れた接着力を発揮します。

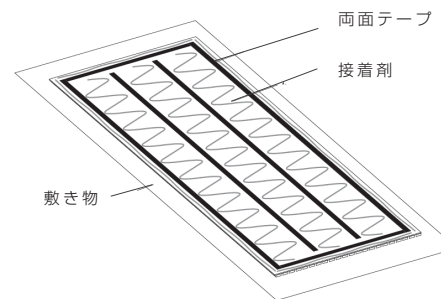

- 木ねじ(フレキ)またはフィニッシュネイルを使いウッドリブパネルやエンドを固定してください。下地材の素材や厚みによって、木ねじやフィニッシュネイルは適切な長さをお使いください。(詳細は手順書へ)
- エンドを使用する場合も、接着剤がはみ出さない量を付け、木ねじやフィニッシュネイルで固定してください。

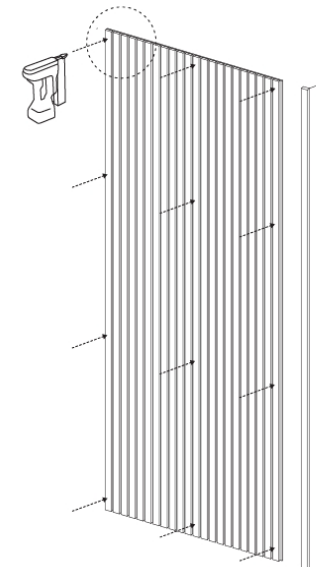

取付方法を公開しています



HOW TO PLACING



■商品ページはこちら>>



PRODUCT DETAILS

商品詳細



■「リブパネル」で暮らしの風景をより上質に
突板を使用した、一つ一つの木目や色味の違いや凹凸が感じられるウッドパネル。デザイン性の高い、豊かな表情のある空間を演出します。木の温もり、凹凸が生み出す陰影、そして上質感。リブパネルを取り入れることで、暮らしの風景がより豊かにそして上質に変化するはずです。



■「防音タイプ」で生活騒音を軽減
防音付タイプは、9mm厚の吸音フェルトが背面に付いています。暮らしのなかで気になる生活音を軽減し、騒音対策になります。部屋のインテリアをおしゃれに彩るだけでなく、身近な音対策にもなるリブパネルは暮らしをより快適にしてくれます。



■DIYも楽しめる汎用性の高さ
リブパネルは、壁の一部や一面だけに取り入れることができます。ビスで壁に取り付けられるため、DIYを楽しむことも可能。壁の汚れや壁紙の剥がれを隠したい、気軽に部屋の雰囲気を変えたい、ウォールデコレーションを楽しみたいなど汎用性の高さも魅力です。

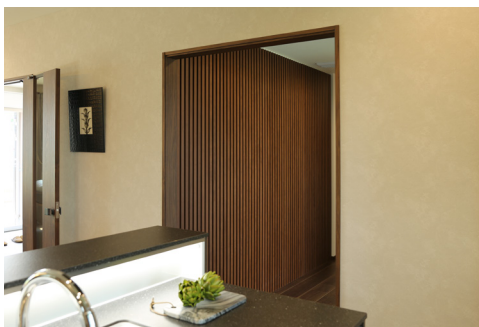

■豊富なカラー展開
木材は明るい色合いのレッドオークと、深みのあるシックなウォルナット、カラーオーダー含め合計6カラーをご用意しています。部屋に木製家具を置くように、気軽に木の温もりを取り入れることができるのがリブパネルの魅力です。

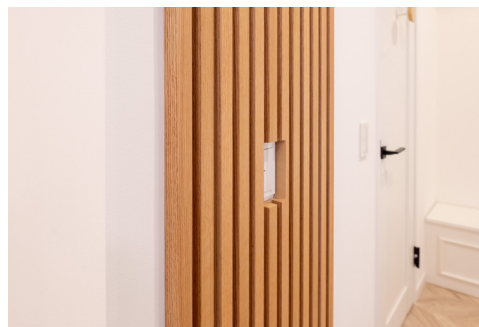

■オプションで幅と高さもカスタマイズ
オプションでコンセント穴のカットや幅・高さカットも承っております。必要に応じて、ご自宅のインテリアにぴったりのリブパネルに仕上げることができます。部屋の一部分にだけ取り入れたい、壁のデッドスペースにぴったりと貼りたいといったご希望も叶えることができます。



■さまざまなタイプをご用意
リブパネルは、シンプルタイプ、デラックスタイプ、防音タイプ、エンドからお選びいただけます。またカラーは、レッドオーク、ウォルナット、オーダーカラーを展開しています。お好みのテイストやライフスタイルに合わせ、お選びいただけます。

SHOP LIST

高野木工 本社工場・営業本部
〒833-0044
福岡県筑後市大字富久911
TEL 0942-53-7813
MAIL office@takanomokkou.co.jp

本社 直営店
〒833-0044
福岡県筑後市大字富久911
TEL 0120-655-399
MAIL info@takanomokkou.co.jp

青山 直営店
〒107-0062
東京都港区南青山6-13-9
アニス南青山ビル2F-B
TEL 03-6427-1242
MAIL tokyosr@takanomokkou.co.jp

大阪 直営店
〒550-0014
大阪府大阪市西区北堀江1-1-23
養田ビル四ツ橋館1F
TEL 06-6599-8656
MAIL osakasr@takanomokkou.co.jp

■商品ページはこちら>>>

